

# 第27回千葉県スポーツ少年団 バドミントン交流大会

兼 第42回関東ブロック競技別交流大会予選会

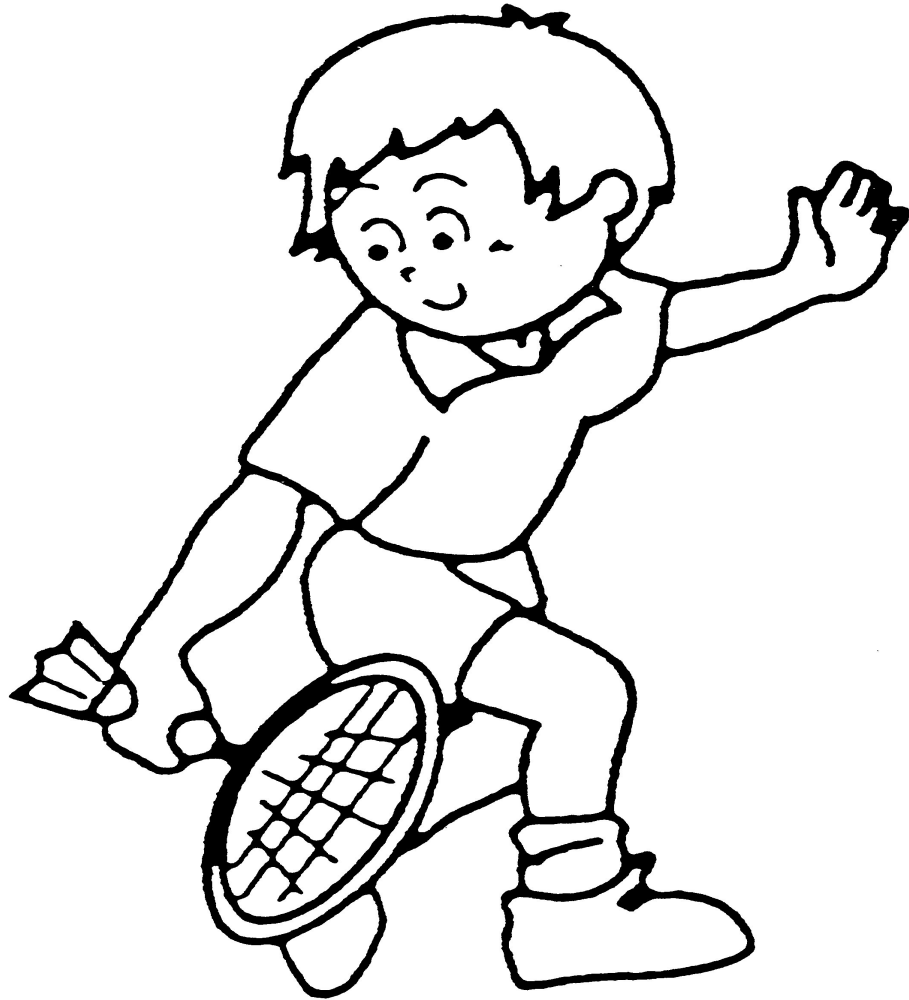

日時：令和5年6月24日(土)  
場所：千葉市・JFE体育館  
主催：(公財)千葉県スポーツ協会 千葉県スポーツ少年団  
後援：千葉県教育委員会  
千葉県バドミントン協会  
千葉県小学生バドミントン連盟  
協賛：ヨネックス株式会社  
主管：千葉県スポーツ少年団バドミントン専門部

# READY. LAUNCH.

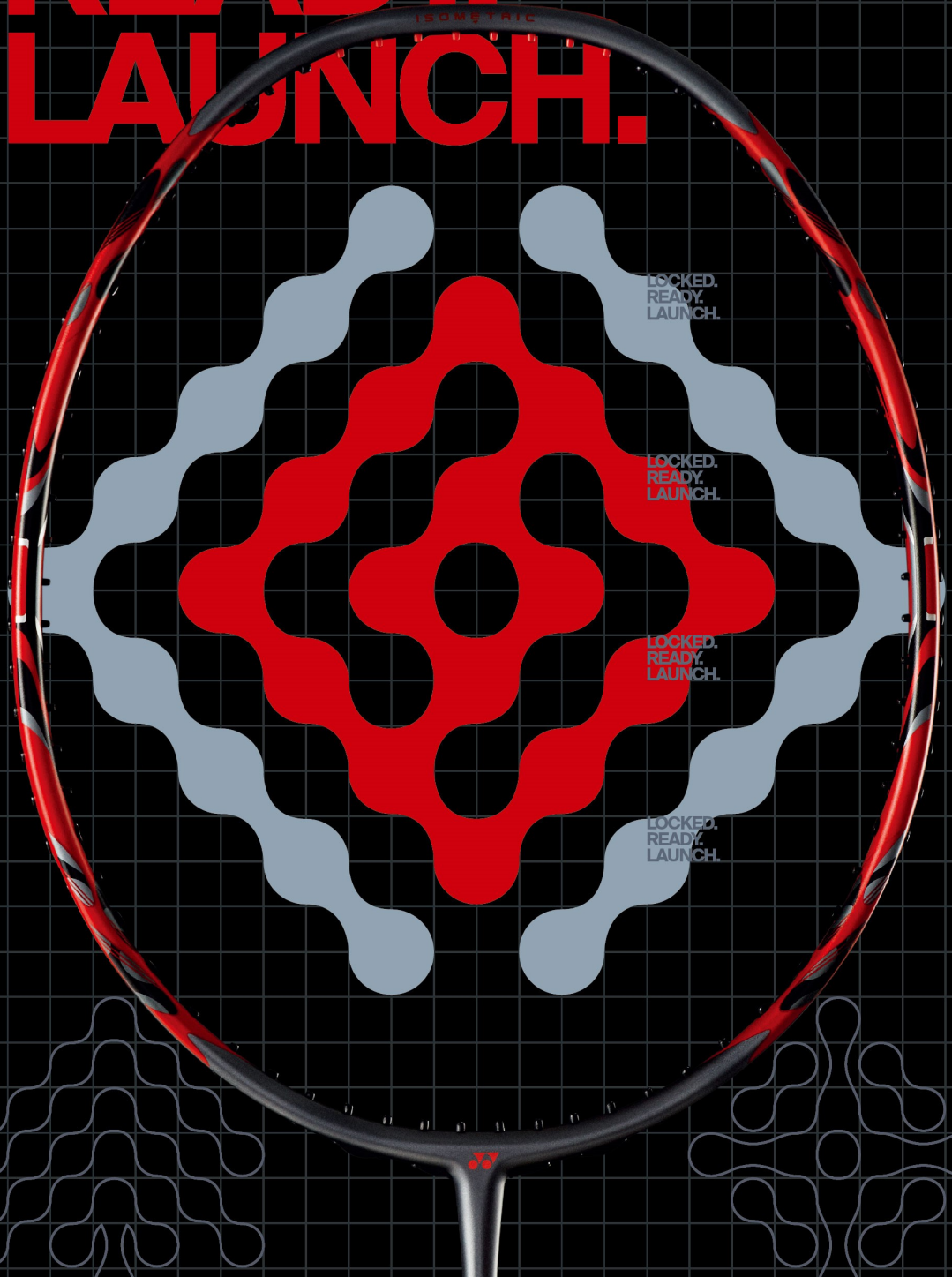

LOCKED.  
READY.  
LAUNCH.

LOCKED.  
READY.  
LAUNCH.

LOCKED.  
READY.  
LAUNCH.

LOCKED.  
READY.  
LAUNCH.

ARC SABER II

ARC SABER II

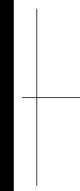
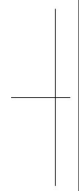

# 第27回千葉県スポーツ少年団バドミントン交流大会実施要項

(兼第42回関東ブロック競技別交流大会予選会)

- 1 主 旨 青少年健全育成の一環として、バドミントン交流大会を通じて、スポーツを愛し、スポーツを楽しみながら団員相互の調和と親睦を図り、併せてバドミンントンの普及に努める。
- 2 主 催 公益財団法人千葉県体育協会千葉県スポーツ少年団
- 3 主 管 千葉県スポーツ少年団バドミントン専門部
- 4 後 援 千葉県教育委員会・千葉県バドミントン協会・千葉県小学生バドミントン連盟
- 5 期 日 令和5年6月24日(土) 9時~19時(予定)(申し込み数により終了時間が延長になります)
- 6 会 場 JFE 体育館 〒260-0842 千葉市中央区南町1-3-1 TEL 043-263-1166
- 7 参加規程
  - (1)参加資格 令和5年度千葉県スポーツ少年団に登録の団員(小学校1年生~中学校3年生)で組織され、2名以上の有資格指導者を有し、令和5年度スポーツ安全保険に加入済みの単位団。
  - (2)出 場 枠 令和5年度の登録単位団であれば、1市町村から出場単位団数を制限しない。
  - (3)組 編 成 代表・引率責任者・コーチ・マネージャーの5名と、選手20名(男女別)の45名以内とする。
  - (4)参加申込
    - ①申込み書を下記アドレス(バドミントン専門部)に送信する。  
※ sakurakazuaki@gmail.com (バドミントン専門部 佐倉和明)
    - ②①送信後の申込み書のプリント、
      - ㊦スポーツ少年団登録システムより出力した「令和5年度登録確認用紙」
      - ㊧「指導者名簿」
      - ㊨「団員名簿」に市町村スポーツ少年団の受付印を押印したものを下記に郵送する。  
※ 〒264-0032 千葉市若葉区みつわ台5-2-17 TEL043-256-0324(夜間)  
千葉県スポーツ少年団バドミントン専門部長 佐倉 和明
    - ③申込み書は(公財)千葉県体育協会のホームページからダウンロードする。
  - (5)締切日 令和5年5月30日(火)
  - (6)参 加 料 一人800円(ダブルス1組1,600円) 参加人数(組)分取りまとめの上に納入する。  
※振込先 千葉銀行 中央支店 普通預金 3468571  
千葉県スポーツ少年団 バドミントン専門部 会計 市原康史(いちほらやすし)
- 8 競技規定
  - (1)競技規則 令和5年度公益財団法人日本バドミントン協会競技規則(諸規定集)による。
  - (2)競技方法
    - ①小学生 以下の各部において男女別個人戦(予選リーグ・決勝トーナメント)を行う
      - AS : シングルの部 6,5年生で関東交流大会予選を兼ねる
      - AD : ダブルスの部 6,5年生で関東交流大会予選を兼ねる
      - B : 千葉県交流大会の部(シングルス) 4,3年生以下関東交流大会へは参加しない
      - C : 千葉県交流大会の部(シングルス) 2,1年生以下関東交流大会へは参加しない
    - ②中学生 男女別ダブルスによる個人戦(予選リーグ・決勝トーナメント)をおこなう  
\*小学生の部、中学生の部共に参加数により競技方法を一部変更して実施することがある。
  - (3)試 合 球 公益財団法人日本バドミントン協会 ヨネックス・エアロセンサー700
  - (4)服 装
    - ①公益財団法人日本バドミントン協会競技規則による、但し学校体育に使用の半パンツ等は使用可とする。関東小学生Tシャツも使用可とする。
    - ②チーム名(中学校名)、参加者名(フルネーム)が明確に判るゼッケンを着用する。  
中学生は中体連で使用するゼッケンを使用できる。
  - (5)組み合せ 申込締切り後、専門部会で行う。
  - (6)開 会 式 体育館アリーナで行う。(単位団旗持参のこと)
  - (7)閉 会 式 試合終了後に行う
  - (8)表 彰 優勝・準優勝・3位に賞状及びメダルを与える。
  - (9)関東競技別交流大会
    - ①代表メンバーはAS、ADの部の上位者より専門部で選考する。
    - ②関東交流大会は7月28日(金)~30日(日)の三日間 東京都・八王子市で開催される。
- 9 その他
  - (1)中学生の部、小学生B、小学生C(千葉県交流大会の部)は県交流大会として行う。
  - (2)4年生以下のAS、ADへの出場は認める。その場合B・Cへの二重出場は認めない。
  - (3)6,5年生のB・Cへの出場は認めない。
  - (4)その他連絡事項がある場合は千葉県小学生バドミントン連盟HPに掲載するので確認の事

以上

## 大会役員

会長	千葉県スポーツ少年団本部長	本城一隆
副会長	千葉県スポーツ少年団副本部長	滝口健二
	千葉県スポーツ少年団副本部長	茨城栄一
	千葉県スポーツ少年団副本部長	平良清忠
	千葉県スポーツ少年団副本部長	北林栄峰
顧問	千葉県バドミントン協会会長	遠藤 隆
	千葉県小学生バドミントン連盟	小山義夫

## 大会競技役員

競技委員長	佐倉和明	
副競技委員長	小山義夫	市原康史
競技委員 進行係 主任	富田智大	
	スリーセブンジュニア	市川ジュニア
会場係 主任	大森ジュニア	
記録係 主任	網谷大喜	
	馬渡定治	
救護係 主任	新村共子	
	生繁里美	
総務・会計係 主任	市原康史	
	弥勒院恵美	

## 大会審判委員

審判長	網谷大喜
副審判長	村瀬繁義
委員	各チーム審判員

# 開 会 式 次 第

1. 選手・役員準備	9:00	
2. 開 会 宣 言	競技委員長	佐倉和明
3. 挨拶	千葉県スポーツ少年団副本部長	平良清忠
	千葉県バドミントン協会会長	遠藤 隆
4. 競技審判上の注意	大会審判委員長	網谷大喜
5. その他注意事項		市原康史
6. 競技開始宣言	競技委員長	佐倉和明

## 競技審判上の注意事項

### (1) 競技上の注意 **\*\*諸般の事情により変更になる可能性があります\*\***

1. 体育館は下記見取り図の通りです。
2. 試合番号順に従って試合を進行致しますが、タイムテーブルと異なる順番で行うことがあります。  
タイムテーブルの時間は目安としてください。放送でコールする試合番号にご注意願います。  
三位決定戦は行いません。
3. 表彰は優勝～三位まで賞状、メダルを授与致します
4. 選手集合所は設けません。  
予選リーグでは選手待機所を各コートエンドに設置します。  
タイムテーブルの順番になったら自主的に待機願います。  
コール(コート担当の指示)に従って速やかにコートにお入りください。  
多くの試合を実施しなければなりませんので速やかなコートインにご協力ください。

### (2) 審判上の注意 **\*\*諸般の事情により変更になる可能性があります\*\***

1. 本大会は令和5年度の(公財)日本バドミントン協会の競技規則に則り行います。
2. スコアリングシステムは  
予選リーグ：21点1ゲームマッチ、11点のエンドチェンジエンド・インターバルあり  
20点オールの場合の延長試合は30点  
決勝トーナメント：21点3ゲームマッチ 但し試合の進行状況により変更になります
3. 審判  
1 巡目：主審：指定チーム 線審：試合チーム各1名 得点：主審のチーム  
2 巡目以降  
主審：敗者チーム 線審：試合終了選手(勝者・敗者) 得点：敗者選手(兼務)  
3 巡目以降 上記と同じ

## その他注意事項

**\*\*諸般の事情により変更になる可能性があります\*\***

1. 「体調チェックシート」の提出は不要です
2. 観客席は下記の通りとします。選手・保護者等で使用ください。
3. 昼食時間は進行状況によっては設ける場合も有ります
4. 観客席での飲食は可能です。黙食にご協力をお願いします。
5. ゴミの持ち帰りにご協力ください
6. 貴重品の保管は各チームで責任者を決める等して充分注意してください
7. 会場見取り図

J F E 体育館 見取り図

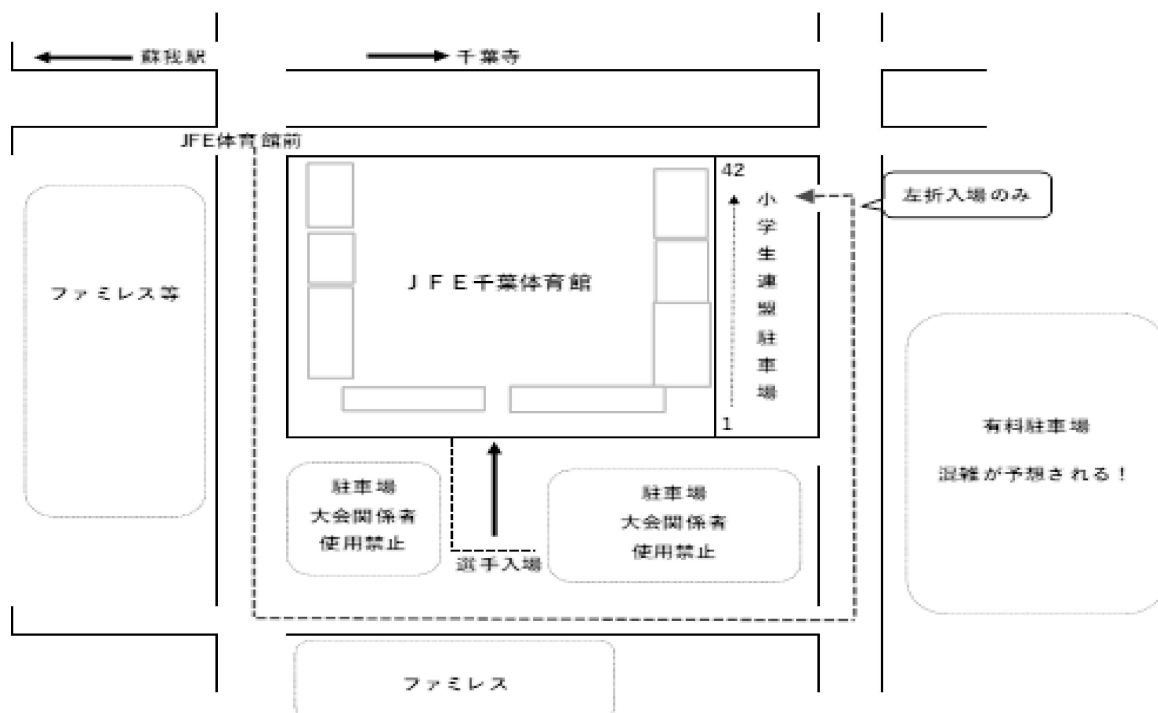
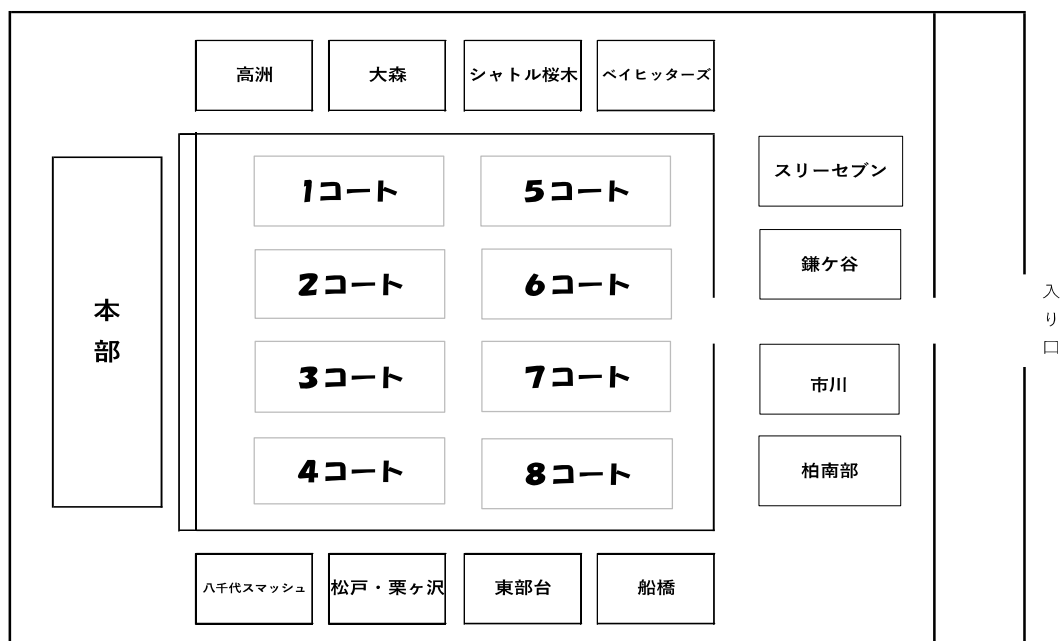

第27回 千葉県スポーツ少年団バドミントン交流大会

令和5年6月24日

	1コート	2コート	3コート	4コート	5コート	6コート	7コート	8コート
8:00	体育館・駐車場 会場							
	練習(5分)							
8:30	大森ジュニア						柏南部	
8:35	S/桜木			ベイヒッターズ				松戸
8:40	鎌ヶ谷			船橋				栗ヶ沢
8:45	高洲			スリーセブン				東部台
8:50	市川			八千代				
9:00	開会式							
1巡回審判	大森	高洲	S/桜木	BAY	鎌ヶ谷	八千代	船橋	柏南部
(コート担当)	大森	高洲	S/桜木・松戸	BAY	鎌ヶ谷	八千代	船橋・東部台	柏南部・栗ヶ沢
09:30	GA-A-1	GA-A-2	GA-B-1	GA-C-1	GA-D-1	GA-E-1	GA-F-1	GA-G-1
09:45	GA-H-1	GA-I-1	GA-J-1	GA-K-1	GA-L-1	GA-M-1	GA-N-1	GB-A-1
10:00	GB-A-2	GB-B-1	GB-C-1	GB-D-1	GB-E-1	GB-F-1	GB-G-1	GB-H-1
10:15	GB-I-1	GB-J-1	GB-K-1	GB-L-1	GB-M-1	BA-A-1	BA-A-2	BA-B-1
10:30	BA-B-2	BA-C-1	BA-D-1	BA-E-1	BA-F-1	BA-G-1	BB-A-1	BB-A-2
10:45	BB-B-1	BB-C-1	BB-D-1	BB-E-1	BB-F-1	BB-G-1	BB-H-1	BB-I-1
11:00	BB-J-1	GC-A-1	GC-B-1	GC-C-1	GC-D-1	GC-E-1	BC-A-1	BC-A-2
11:15	BC-B-1	BC-C-1	BC-D-1	BC-E-1	GD-A-1	GD-A-2	GD-B-1	BD-A-1
11:30	BD-B-1	BD-C-1	WD-A-1	WD-B-1	WD-C-1	WD-D-1	MD-1	MD-2
11:45	GA-A-3	GA-A-4	GA-B-2	GA-C-2	GA-D-2	GA-E-2	GA-F-2	GA-G-2
12:00	GA-H-2	GA-I-2	GA-J-2	GA-K-2	GA-L-2	GA-M-2	GA-N-2	GB-A-3
12:15	GB-A-4	GB-B-2	GB-C-2	GB-D-2	GB-E-2	GB-F-2	GB-G-2	GB-H-2
12:30	GB-I-2	GB-J-2	GB-K-2	GB-L-2	GB-M-2	BA-A-3	BA-A-4	BA-B-3
12:45	BA-B-4	BA-C-2	BA-D-2	BA-E-2	BA-F-2	BA-G-2	BB-A-3	BB-A-4
13:00	BB-B-2	BB-C-2	BB-D-2	BB-E-2	BB-F-2	BB-G-2	BB-H-2	BB-I-2
13:15	BB-J-2	GC-A-2	GC-B-2	GC-C-2	GC-D-2	GC-E-2	BC-A-3	BC-A-4
13:30	BC-B-2	BC-C-2	BC-D-2	BC-E-2	GD-A-3	GD-A-4	GD-B-2	BD-A-2
13:45	BD-B-2	BD-C-2	WD-A-2	WD-B-2	WD-C-2	WD-D-2	MD-3	MD-4
14:00	GA-A-5	GA-A-6	GA-B-3	GA-C-3	GA-D-3	GA-E-3	GA-F-3	GA-G-3
14:15	GA-H-3	GA-I-3	GA-J-3	GA-K-3	GA-L-3	GA-M-3	GA-N-3	GB-A-5
14:30	GB-A-6	GB-B-3	GB-C-3	GB-D-3	GB-E-3	GB-F-3	GB-G-3	GB-H-3
14:45	GB-I-3	GB-J-3	GB-K-3	GB-L-3	GB-M-3	BA-A-5	BA-A-6	BA-B-5
15:00	BA-B-6	BA-C-3	BA-D-3	BA-E-3	BA-F-3	BA-G-3	BB-A-5	BB-A-6
15:15	BB-B-3	BB-C-3	BB-D-3	BB-E-3	BB-F-3	BB-G-3	BB-H-3	BB-I-3
15:30	BB-J-3	GC-A-3	GC-B-3	GC-C-3	GC-D-3	GC-E-3	BC-A-5	BC-A-6
15:45	BC-B-3	BC-C-3	BC-D-3	BC-E-3	GD-A-5	GD-A-6	GD-B-3	BD-A-3
16:00	BD-B-3	BD-C-3	WD-A-3	WD-B-3	WD-C-3	WD-D-3	MD-5	MD-6
16:15	GA-1	GA-2	GA-3	GA-4	GA-5	GA-6	GA-7	GB-1
16:30	GB-2	GB-3	GB-4	GB-5	GB-6	BA-1	BB-1	BB-2
16:45	BB-3	GC-1	BC-1	BC-2	GD-1	BD-1	WD-1	WD-2
17:00	GA-8	GA-9	GA-10	GA-11	GB-7	GB-8	GB-9	GB-10
17:15	BA-2	BA-3	BA-4	BA-5	BB-4	BB-5	BB-6	BB-7
17:30	GC-2	GC-3	BC-3	BC-4	GD-決勝	BD-決勝	WD-決勝	GA-12
17:45	GA-13	GB-11	GB-12	BA-6	BA-7	BB-8	BB-9	GC-決勝
18:00	BC-決勝	GA-決勝	GB-決勝	BA-決勝	BB-決勝			

第27回 千葉県スポーツ少年団バドミントン交流大会

令和5年6月24日 JFE体育館

女子シングルの部 Aブロック	後藤 那月⑥	岡本一歌⑤	有山 華蓮⑤	狼 庵珠⑥	勝敗	順位
後藤 那月⑥ (ベイヒッターズ)		1	3	5		
岡本一歌⑤ (東部台)	1		6	4		
有山 華蓮⑤ (S/桜木)	3	6		2		
狼 庵珠⑥ (松戸)	5	4	2			

女子シングルの部 Bブロック	林 和夏⑥	隈元 菜月⑤	中島 凛⑥	勝敗	順位
林 和夏⑥ (鎌ヶ谷)		1	3		
隈元 菜月⑤ (S/桜木)	1		2		
中島 凛⑥ (ベイヒッターズ)	3	2			

女子シングルの部 Cブロック	廣澤 美華⑥	小島 彩織⑥	有馬 彩乃⑥	勝敗	順位
廣澤 美華⑥ (大森)		1	3		
小島 彩織⑥ (スリーセブン)	1		2		
有馬 彩乃⑥ (栗ヶ沢)	3	2			

女子シングルの部 Dブロック	武藤 仁美⑥	横山 七彩歌⑤	矢田 幸⑥	勝敗	順位
武藤 仁美⑥ (鎌ヶ谷)		1	3		
横山 七彩歌⑤ (高洲)	1		2		
矢田 幸⑥ (八千代)	3	2			

女子シングルの部 Eブロック	彌勒院 美咲⑥	石本 終愛⑤	宮崎 裕愛⑥	勝敗	順位
彌勒院 美咲⑥ (高洲)		1	3		
石本 終愛⑤ (栗ヶ沢)	1		2		
宮崎 裕愛⑥ (松戸)	3	2			

女子シングルの部 Fブロック	劉 睿溪⑤	鈴木 泉羽⑥	田中 千里⑤	勝敗	順位
劉 睿溪⑤ (高洲)		1	3		
鈴木 泉羽⑥ (ベイヒッターズ)	1		2		
田中 千里⑤ (大森)	3	2			

女子シングルの部 Gブロック	三輪 波留乃⑥	後藤 亜沙美⑤	水谷 ゆら⑥	勝敗	順位
三輪 波留乃⑥ (ベイヒッターズ)		1	3		
後藤 亜沙美⑤ (八千代)	1		2		
水谷 ゆら⑥ (高洲)	3	2			

女子シングルの部 Hブロック	秋 さくら⑥	四戸 音羽⑤	蔣 欣晏⑤	勝敗	順位
秋 さくら⑥ (S/桜木)		1	3		
四戸 音羽⑤ (柏南部)	1		2		
蔣 欣晏⑤ (鎌ヶ谷)	3	2			



# 第27回 千葉県スポーツ少年団バドミントン交流大会

令和5年6月24日 JFE体育館

女子シングルの部 Iブロック	鈴木	三野	大川	勝敗	順位
鈴木 美貴⑥ (栗ヶ沢)		1	3		
三野 心春⑥ (高洲)	1		2		
大川 珠由⑥ (大森)	3	2			

女子シングルの部 Jブロック	池村	古山	荒屋鋪	勝敗	順位
池村 咲良⑥ (松戸)		1	3		
古山 和希⑥ (大森)	1		2		
荒屋鋪 葵⑤ (柏南部)	3	2			

女子シングルの部 Kブロック	安田	清水	佐藤心優⑤	勝敗	順位
安田 唯那⑤ (柏南部)		1	3		
清水 日菜乃⑥ (S/桜木)	1		2		
佐藤心優⑤ (東部台)	3	2			

女子シングルの部 Lブロック	片岡心咲⑥	高山	鈴木	勝敗	順位
片岡心咲⑥ (東部台)		1	3		
高山 笑奈⑤ (スリーセブン)	1		2		
鈴木 心⑥ (ベイヒッターズ)	3	2			

女子シングルの部 Mブロック	生田	八田	夢野	勝敗	順位
生田 恵玲乃⑥ (大森)		1	3		
八田 小乃愛⑤ (S/桜木)	1		2		
夢野 菜奈⑤ (柏南部)	3	2			

女子シングルの部 Nブロック	辰田	高橋	張	勝敗	順位
辰田 莉帆⑤ (八千代)		1	3		
高橋 笑花⑥ (松戸)	1		2		
張 碩涵⑤ (高洲)	3	2			

第27回 千葉県スポーツ少年団バドミントン交流大会

令和5年6月24日 JFE体育館

女子シングルス部の部 決勝トーナメント

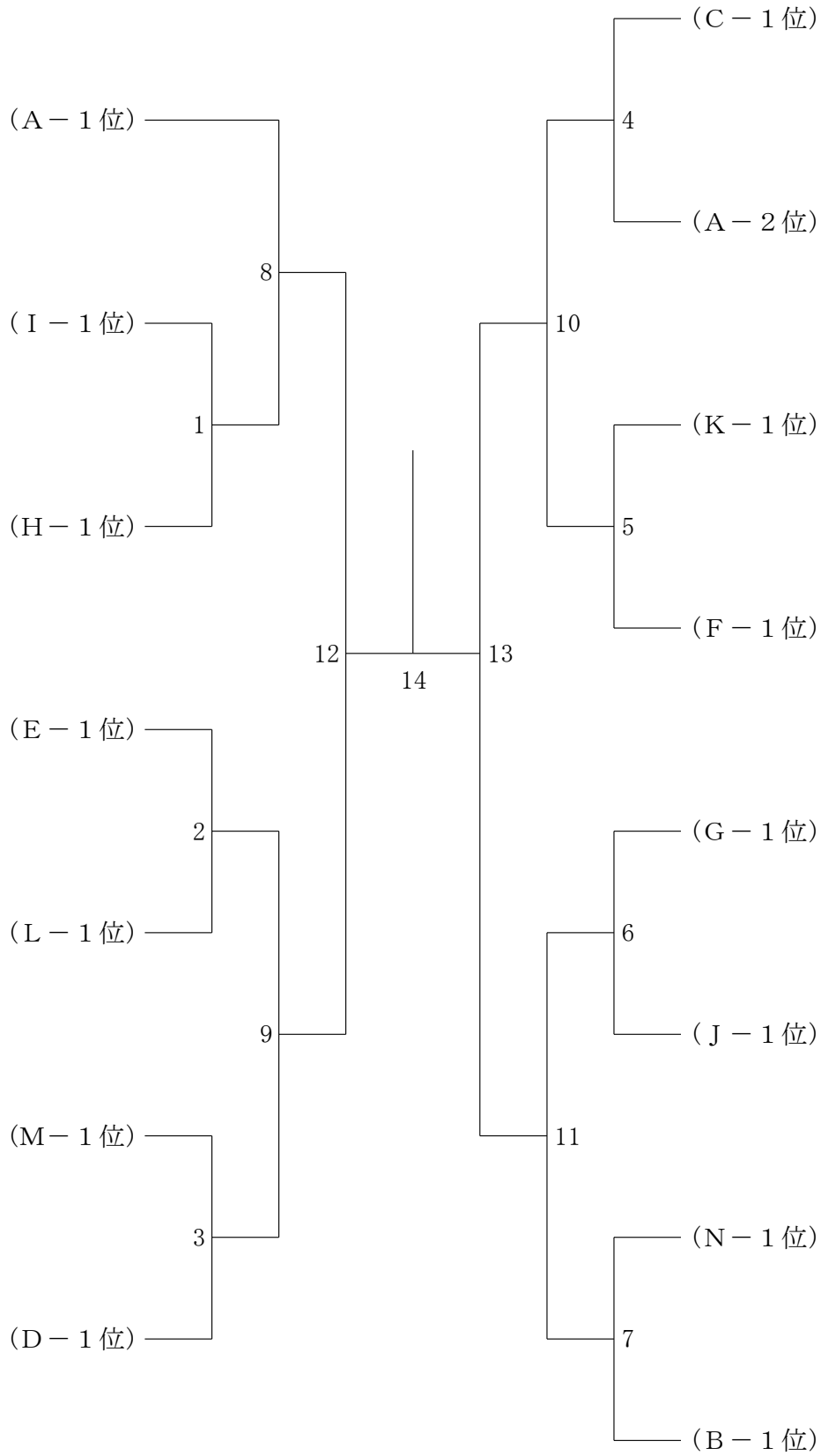

# 第27回 千葉県スポーツ少年団バドミントン交流大会

令和5年6月24日 JFE体育館

女子交流大会の部B Aブロック	豊嶋	有山	石塚	岩澤	勝敗	順位
豊嶋 来美④ (鎌ヶ谷)		1	3	5		
有山 星愛③ (S/桜木)	1		6	4		
石塚 望③ (市川)	3	6		2		
岩澤 灯④ (船橋)	5	4	2			

女子交流大会の部B Bブロック	久保	佐々木	越川	勝敗	順位
久保 ひかり④ (鎌ヶ谷)		1	3		
佐々木 詩乃③ (市川)	1		2		
越川 陽彩④ (スリーセブン)	3	2			

女子交流大会の部B Cブロック	三野	野澤	生賀	勝敗	順位
三野 菜那④ (高洲)		1	3		
野澤 佑月④ (鎌ヶ谷)	1		2		
生賀 はる④ (市川)	3	2			

女子交流大会の部B Dブロック	工藤	岡田	荒屋鋪	勝敗	順位
工藤 美来④ (大森)		1	3		
岡田 優果④ (スリーセブン)	1		2		
荒屋鋪 実③ (柏南部)	3	2			

女子交流大会の部B Eブロック	木城	三好	松本	勝敗	順位
木城 悠③ (鎌ヶ谷)		1	3		
三好 まど佳④ (市川)	1		2		
松本 華楓③ (S/桜木)	3	2			

女子交流大会の部B Fブロック	福島	金谷	菅	勝敗	順位
福島 奏④ (松戸)		1	3		
金谷 有純樹③ (鎌ヶ谷)	1		2		
菅 桜子④ (船橋)	3	2			

女子交流大会の部B Gブロック	清水	沖	安斎	勝敗	順位
清水 玲梨④ (S/桜木)		1	3		
沖 結寿姫④ (鎌ヶ谷)	1		2		
安斎 奈桜③ (船橋)	3	2			

女子交流大会の部B Hブロック	山村	金城	佐藤	勝敗	順位
山村 瑛④ (市川)		1	3		
金城 琴美③ (柏南部)	1		2		
佐藤 有沙④ (大森)	3	2			

# 第27回 千葉県スポーツ少年団バドミントン交流大会

令和5年6月24日 JFE体育館

女子交流大会の部B Iブロック	田村優那④	齊藤	阿保	勝敗	順位
田村優那④ (東部台)		1	3		
齊藤永夏③ (鎌ヶ谷)	1		2		
阿保実彩希④ (S/桜木)	3	2			

女子交流大会の部B Jブロック	藤野	奈良場	二村	勝敗	順位
藤野遥菜③ (市川)		1	3		
奈良場結衣④ (ベイヒッターズ)	1		2		
二村翠唯④ (大森)	3	2			

女子交流大会の部B Kブロック	井出	鈴木陽葵④	工藤	勝敗	順位
井出つづ希④ (ベイヒッターズ)		1	3		
鈴木陽葵④ (東部台)	1		2		
工藤莉央④ (大森)	3	2			

女子交流大会の部B Lブロック	今井	崎村	伊藤	勝敗	順位
今井春菜④ (船橋)		1	3		
崎村文香④ (ベイヒッターズ)	1		2		
伊藤杏紗③ (鎌ヶ谷)	3	2			

女子交流大会の部B Mブロック	岩屋ヶ野	長谷川	小川	勝敗	順位
岩屋ヶ野菜月④ (柏南部)		1	3		
長谷川芽巳④ (S/桜木)	1		2		
小川桃④ (鎌ヶ谷)	3	2			

第27回 千葉県スポーツ少年団バドミントン交流大会

令和5年6月24日 JFE体育館

女子交流大会の部B 決勝トーナメント

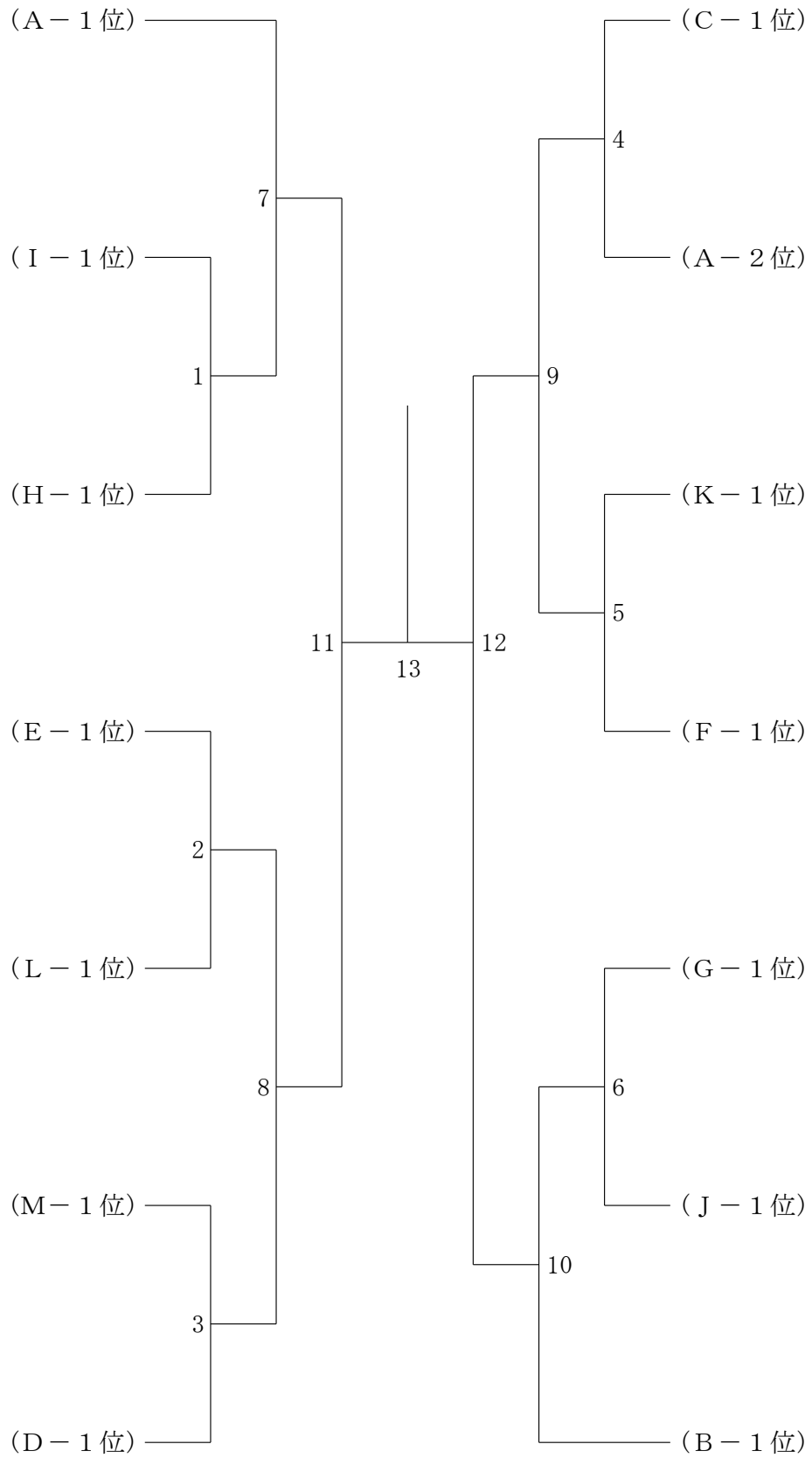

第27回 千葉県スポーツ少年団バドミントン交流大会

令和5年6月24日 JFE体育館

女子交流大会の部C Aブロック	佐藤	森口	高田	勝敗	順位
佐藤 菜々夏② (高洲)		1	3		
森口 あかり① (大森)	1		2		
高田 陽依① (スリーセブン)	3	2			

女子交流大会の部C Bブロック	加澤	佐久間	牧野	勝敗	順位
加澤 美羽② (市川)		1	3		
佐久間 陽和② (スリーセブン)	1		2		
牧野 咲愛① (ベイヒッターズ)	3	2			

女子交流大会の部C Cブロック	古山	佐久間	劉	勝敗	順位
古山 莉子② (大森)		1	3		
佐久間 結和① (スリーセブン)	1		2		
劉 キ子① (高洲)	3	2			

女子交流大会の部C Dブロック	田部井	笠木	鈴木	勝敗	順位
田部井 翠② (鎌ヶ谷)		1	3		
笠木 優芽花② (大森)	1		2		
鈴木 紗帆② (船橋)	3	2			

女子交流大会の部C Eブロック	平井	今井	金城	勝敗	順位
平井 ましろ② (スリーセブン)		1	3		
今井 周② (ベイヒッターズ)	1		2		
金城 希美① (柏南部)	3	2			

女子交流大会の部C 決勝トーナメント

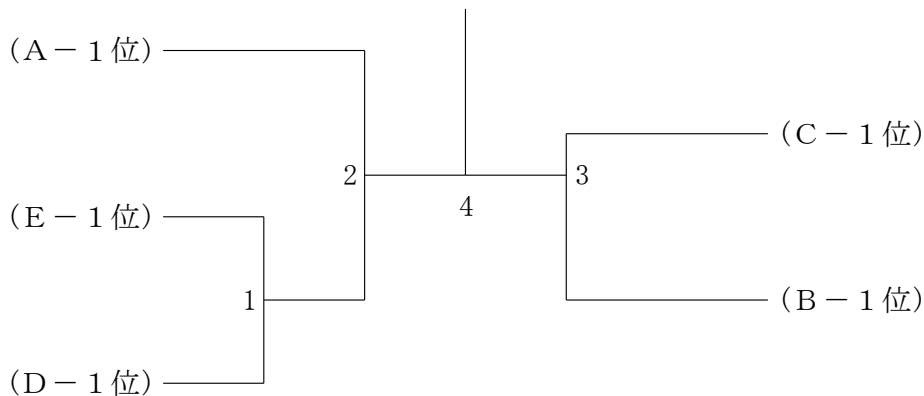

第27回 千葉県スポーツ少年団バドミントン交流大会

令和5年6月24日 JFE体育館

男子シングルの部 A ブロック	本井	吉岡	菅澤	加澤	勝敗	順位
本井 悠仁⑥ (八千代)		1	3	5		
吉岡 皐⑤ (鎌ヶ谷)	1		6	4		
菅澤 祐稀⑥ (大森)	3	6		2		
加澤 優翔⑤ (市川)	5	4	2			

男子シングルの部 B ブロック	松村	杉川	栗本	鈴木聖七⑥	勝敗	順位
松村 陽介⑥ (鎌ヶ谷)		1	3	5		
杉川 和帆⑥ (高洲)	1		6	4		
栗本 律斗⑥ (市川)	3	6		2		
鈴木聖七⑥ (東部台)	5	4	2			

男子シングルの部 C ブロック	佐藤	呉	平井	勝敗	順位
佐藤 那由太⑤ (鎌ヶ谷)		1	3		
呉 欣岳⑤ (高洲)	1		2		
平井 仁⑤ (柏南部)	3	2			

男子シングルの部 D ブロック	揚石	川添	吉岡	勝敗	順位
揚石 峻太⑤ (市川)		1	3		
川添 流来⑥ (鎌ヶ谷)	1		2		
吉岡 薫平⑤ (松戸)	3	2			

第27回 千葉県スポーツ少年団バドミントン交流大会

令和5年6月24日 JFE体育館

男子シングルの部 Eブロック	戸田	岩田	住吉	勝敗	順位
戸田 丞⑥ (大森)		1	3		
岩田 陽斗⑥ (高洲)	1		2		
住吉 翔⑤ (八千代)	3	2			

男子シングルの部 Fブロック	北島	八尋	山田	勝敗	順位
北島 快人⑤ (市川)		1	3		
八尋 柁輔⑥ (大森)	1		2		
山田 瑛大⑥ (S/桜木)	3	2			

男子シングルの部 Gブロック	本山	江崎	伴野	勝敗	順位
本山 颯人⑥ (八千代)		1	3		
江崎 清遥⑥ (大森)	1		2		
伴野 太軌⑥ (船橋)	3	2			

男子シングルの部 決勝トーナメント

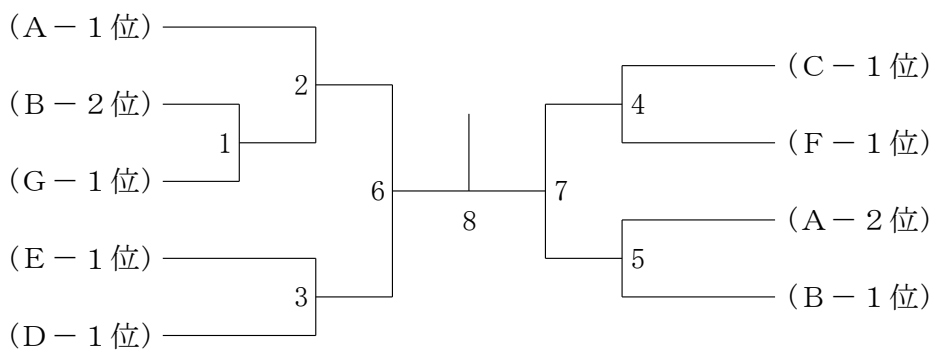



# 第27回 千葉県スポーツ少年団バドミントン交流大会

令和5年6月24日 JFE体育館

男子交流大会の部B Aブロック	八木	篠田	大津	山中	勝敗	順位
八木 陸④ (ベイヒッターズ)		1	3	5		
篠田 駿人③ (船橋)	1		6	4		
大津 克瑛③ (八千代)	3	6		2		
山中 翔大朗③ (高洲)	5	4	2			

男子交流大会の部B Bブロック	高田	高村	矢野	勝敗	順位
高田 晴成④ (スリーセブン)		1	3		
高村 陽④ (船橋)	1		2		
矢野 友陽④ (松戸)	3	2			

男子交流大会の部B Cブロック	横田	土屋	川崎	勝敗	順位
横田 恵史④ (八千代)		1	3		
土屋 和真③ (ベイヒッターズ)	1		2		
川崎 湊④ (S/桜木)	3	2			

男子交流大会の部B Dブロック	赤堀	土屋	三枝	勝敗	順位
赤堀 陽音④ (スリーセブン)		1	3		
土屋 建人④ (船橋)	1		2		
三枝 青葉④ (ベイヒッターズ)	3	2			

男子交流大会の部B Eブロック	若井	住吉	大川	勝敗	順位
若井 結仁④ (S/桜木)		1	3		
住吉 碧③ (八千代)	1		2		
大川 諒真③ (鎌ヶ谷)	3	2			

男子交流大会の部B Fブロック	清酒	本山	間崎	勝敗	順位
清酒 悠真③ (スリーセブン)		1	3		
本山 拓弥③ (八千代)	1		2		
間崎 智亮④ (船橋)	3	2			

男子交流大会の部B Gブロック	浪川	増田	有馬	勝敗	順位
浪川 宗大④ (S/桜木)		1	3		
増田 充真④ (大森)	1		2		
有馬 諒太④ (ベイヒッターズ)	3	2			

男子交流大会の部B Hブロック	辰田	森口	山田	勝敗	順位
辰田 湊斗③ (八千代)		1	3		
森口 匠翔③ (大森)	1		2		
山田 紘大④ (S/桜木)	3	2			

男子交流大会の部B Iブロック	小倉	阿部	佐々木	勝敗	順位
小倉 優輝④ (船橋)		1	3		
阿部 空③ (ベイヒッターズ)	1		2		
佐々木 陽④ (スリーセブン)	3	2			

男子交流大会の部B Jブロック	湯浅	佐々木	石川	勝敗	順位
湯浅 遼也④ (高洲)		1	3		
佐々木 律④ (市川)	1		2		
石川 聖③ (八千代)	3	2			

男子交流大会の部B 決勝トーナメント

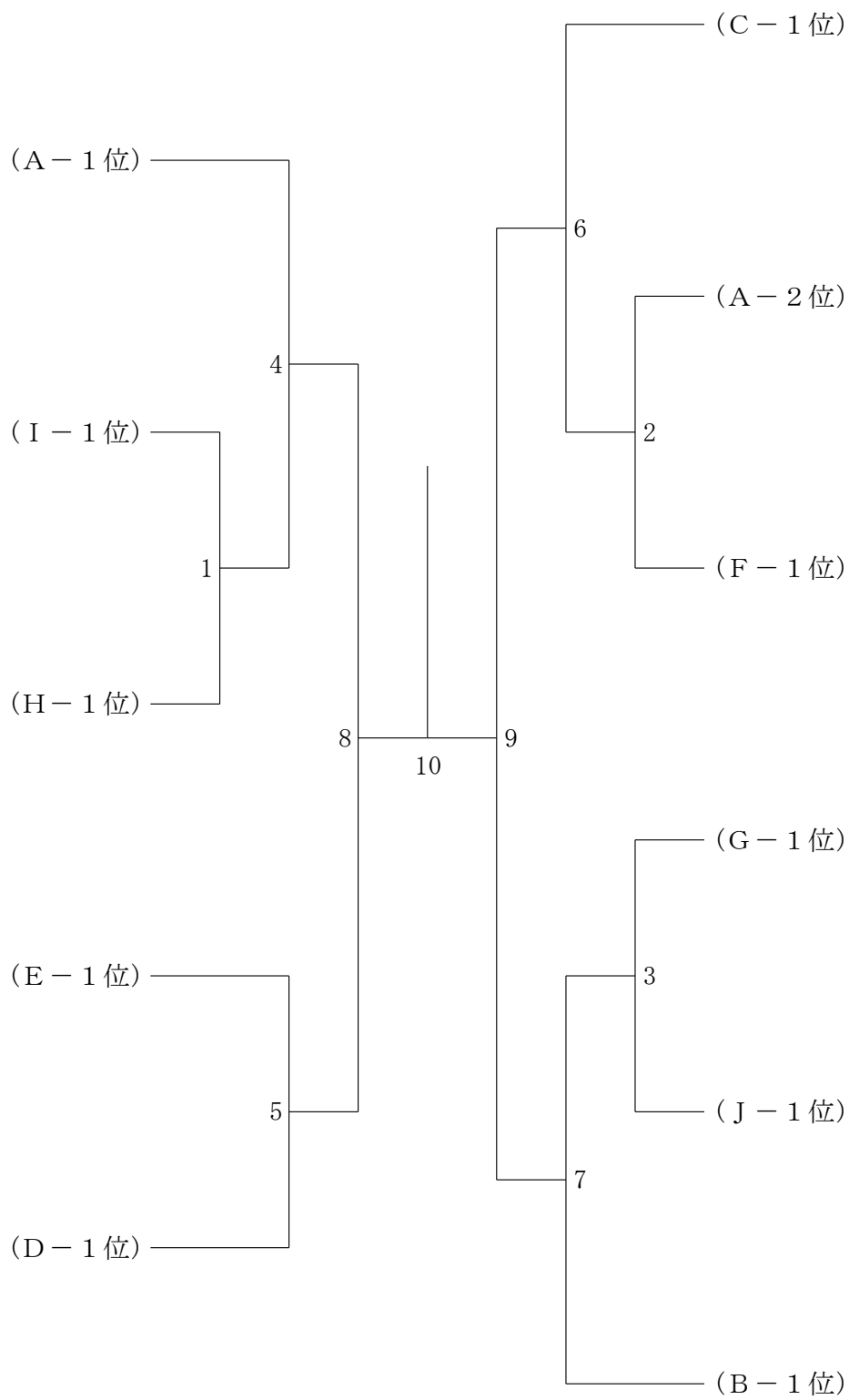

第27回 千葉県スポーツ少年団バドミントン交流大会

令和5年6月24日 JFE体育館

男子交流大会の部 C A ブ ロ ッ ク	竹 本	二 村	北 島	玉 城	勝 敗	順 位
竹本 透和② (スリーセブン)		1	3	5		
二村 聖② (大森)	1		6	4		
北島 佑人② (市川)	3	6		2		
玉城 滯長 (バイヒッターズ)	5	4	2			

男子交流大会の部 C B ブ ロ ッ ク	金 子	富 田	佐々木	勝 敗	順 位
金子 颯汰② (市川)		1	3		
富田 琉来② (鎌ヶ谷)	1		2		
佐々木 湊太② (スリーセブン)	3	2			

男子交流大会の部 C C ブ ロ ッ ク	川 崎	岡 田	小 林	勝 敗	順 位
川崎 歩② (S/桜木)		1	3		
岡田 誠士① (八千代)	1		2		
小林 由弦② (市川)	3	2			

男子交流大会の部 C D ブ ロ ッ ク	安 川	川 添	田村陽澄②	勝 敗	順 位
安川 陽翔② (市川)		1	3		
川添 煌真② (鎌ヶ谷)	1		2		
田村陽澄② (東部台)	3	2			

男子交流大会の部 C E ブ ロ ッ ク	大 津	伊 藤	高 橋	勝 敗	順 位
大津 匡幸② (八千代)		1	3		
伊藤 樹希② (スリーセブン)	1		2		
高橋 栄汰② (市川)	3	2			

第27回 千葉県スポーツ少年団バドミントン交流大会

令和5年6月24日 JFE体育館

男子交流大会の部C 決勝トーナメント

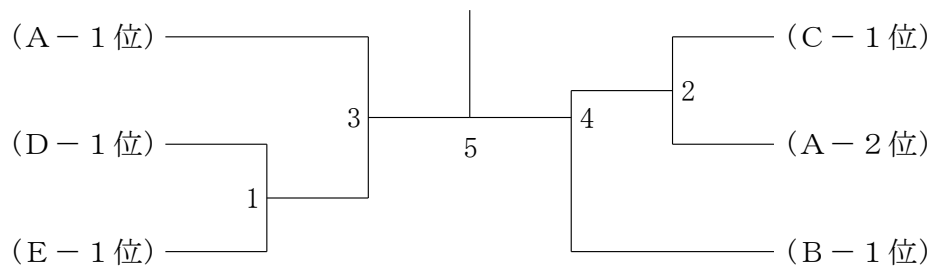

第27回 千葉県スポーツ少年団バドミントン交流大会

令和5年6月24日 JFE体育館

女子ダブルスの部 A ブ ロ ッ ク	坂 本 新 村	平 井 野 島	今 井 村 山	益 子 笠 木	勝 敗	順 位
坂本 寧音⑥ (市川) 新村 美羽⑥		1	3	5		
平井 奈々緒⑥ (柏南部) 野島 由依⑥	1		6	4		
今井 うみか⑥ (船橋) 村山 みな⑤	3	6		2		
益子 陽莉⑤ (大森) 笠木 萌々花⑤	5	4	2			

女子ダブルスの部 B ブ ロ ッ ク	鈴 木 吉 住	松 倉 仲 澤	安 藤 川 野	勝 敗	順 位
鈴木 菜瑠 (ベイヒッターズ) 吉住 莉渚		1	3		
松倉 史歩⑥ (松倉 亜紀) 仲澤 夢芽⑤ (仲澤 芽来)	1		2		
安川 陽菜⑥ (市川) 藤野 咲南⑤	3	2			

女子ダブルスの部 決勝トーナメント

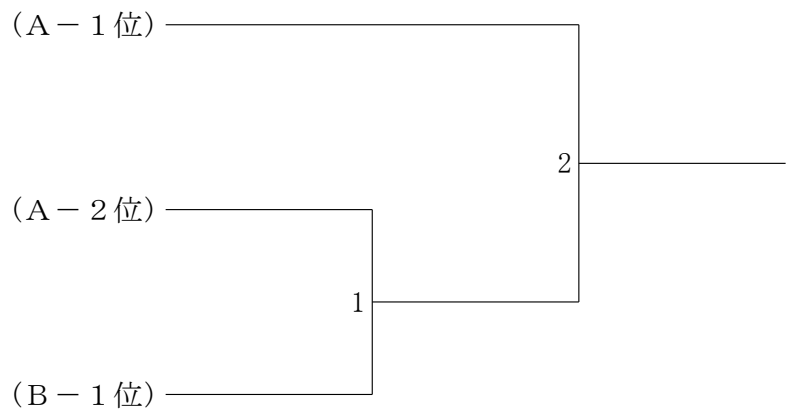

第27回 千葉県スポーツ少年団バドミントン交流大会

令和5年6月24日 JFE体育館

男子ダブルスの部 A ブロツク	竹 本 赤 堀	蘇 武 亀 田	福 高 嶋 村	勝 敗	順位
竹本 心優斗⑥ (スリーセブン) 赤堀 颯汰⑥		1	3		
蘇武 希一⑤ (ベイヒッターズ) 亀田 拓未⑤	1		2		
福嶋 大地⑥ (船橋) 高村 陸⑥	3	2			

男子ダブルスの部 B ブロツク	伊 藤 河 合	金 山 谷 谷	田 栗 山 本	勝 敗	順位
伊藤 壮馬⑥ (高洲) 河合 生央⑥		1	3		
金 寅⑥ (八千代) 山谷 颯人⑥	1		2		
田栗 颯⑤ (ベイヒッターズ) 山本 耀信④	3	2			

男子ダブルスの部 C ブロツク	峰 富 田 田	大 久 保 海 老 澤	青 秋 木 山	勝 敗	順位
峰 伶次郎⑥ (鎌ヶ谷) 富田 涼来⑥		1	3		
大久保 春磨⑤ (栗ヶ沢) 海老澤 英⑤	1		2		
青木 怜⑥ (大森) 秋山 暁汰⑥	3	2			

男子ダブルスの部 決勝トーナメント

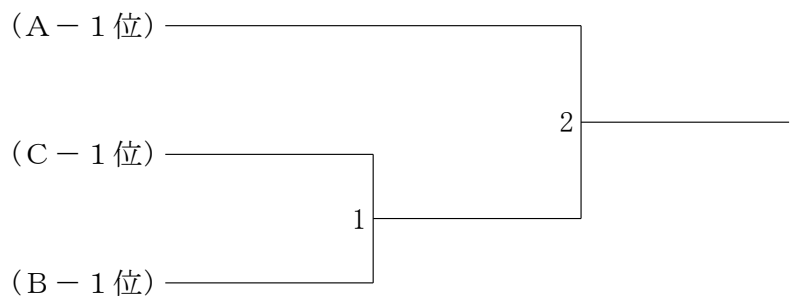

第27回 千葉県スポーツ少年団バドミントン交流大会

令和5年6月24日 JFE体育館

女子中学生の部 A ブロック	新井 野口 石田 佐 井 井 出 神 田 藤 藤 井 出 座	勝	敗	順位
新井 里奈③ (高洲) 佐藤 里菜③		1	3	
野口 まやの② (スリーセブン) 井出口 彩乃②	1		2	
石田 花菜① (八千代) 神座 結月①	3	2		

女子中学生の部 B ブロック	松浦 林 城丸望心② 宇佐美 平 野 松本晏奈②	勝	敗	順位
松浦 由佳③ (大森) 宇佐美 香子③		1	3	
林 ほの香① (ベイヒッターズ) 平野 羽海瑠①	1		2	
城丸望心② (東部台) 松本晏奈②	3	2		

女子中学生の部 C ブロック	竹本 石 小野間 松 本 久 本 高 山 間 嶋 嶋 高 下	勝	敗	順位
竹本 月渚③ (スリーセブン) 松嶋 美紘①		1	3	
石本 柚愛① (栗ヶ沢) 久高 真渚①	1		2	
小野間 みすず① (八千代) 山下 陽葵①	3	2		

女子中学生の部 D ブロック	戸井田 廣 澤 市原結彩② 豊 嶋 廣 澤 岡林柚希②	勝	敗	順位
戸井田 穂香② (鎌ヶ谷) 豊嶋 希美①		1	3	
廣澤 美月② (大森) 廣澤 美空②	1		2	
市原結彩② (東部台) 岡林柚希②	3	2		

女子中学生の部 決勝トーナメント

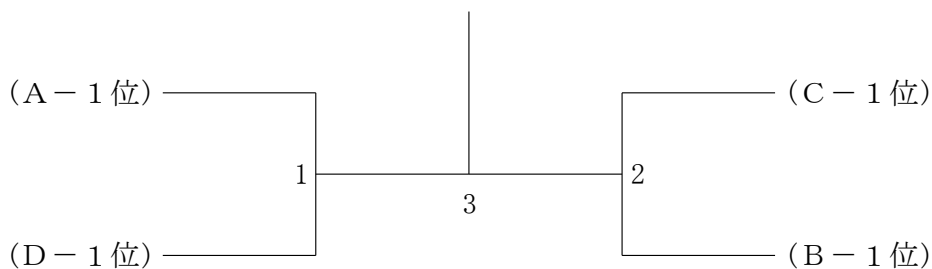

第27回 千葉県スポーツ少年団バドミントン交流大会

令和5年6月24日 JFE体育館

男子中学生の部	田 前	口 川	工 岩	藤 野	山 品	田 田	森 増	口 田	勝 敗	順 位
田口 倫③ 前川 公祐③ (大森)				1		3		5		
工藤 健琉③ 岩野 湊人③ (大森)		1				6		4		
山田 真南翔① 品田 仁① (大森)		3		6				2		
森口 来翔① 増田 恵大① (大森)		5		4		2				



第27回千葉県スポーツ少年団バドミントン交流大会  
兼 第42回関東大会予選会 参加申込書  
小学生シングルス・女子の部

No.	性別	種目	氏名	ヨミガナ	所属名	学年
1	女子	A	秋 さくら	アキ サクラ	S/桜木	6
2	女子	A	清水 日菜乃	シミズ ヒナノ	S/桜木	6
3	女子	A	八田 小乃愛	ハッタ コノア	S/桜木	5
4	女子	A	隈元 菜月	クマモト ナツキ	S/桜木	5
5	女子	A	有山 華蓮	アリヤマ カレン	S/桜木	5
6	女子	A	彌勒院 美咲	ミロクイン ミサキ	高洲	6
7	女子	A	劉 睿溪	リュウ エイシイ	高洲	5
8	女子	A	水谷 ゆら	ミズタニ ユラ	高洲	6
9	女子	A	三野 心春	ミノ コハル	高洲	6
10	女子	A	張 碩涵	チョウ セキカン	高洲	5
11	女子	A	横山 七彩歌	ヨコヤマ ナナカ	高洲	5
12	女子	A	生田 恵玲乃	イクタ エレノ	大森	6
13	女子	A	廣澤 美華	ヒロサワ ミハナ	大森	6
14	女子	A	古山 和希	フルヤマ カズキ	大森	6
15	女子	A	大川 珠由	オオカワ ミユ	大森	6
16	女子	A	田中 千里	タナカ チサト	大森	5
17	女子	A	小島 彩織	コジマ サオリ	スリーセブン	6
18	女子	A	高山 笑奈	タカヤマ エナ	スリーセブン	5
19	女子	A	後藤 那月	ゴトウ ナツキ	ベイヒッターズ	6
20	女子	A	三輪 波留乃	ミワ ハルノ	ベイヒッターズ	6
21	女子	A	鈴木 泉羽	スズキ ミウ	ベイヒッターズ	6
22	女子	A	鈴木 心	スズキ ココロ	ベイヒッターズ	6
23	女子	A	中島 凜	ナカジマ リン	ベイヒッターズ	6
24	女子	A	安田 唯那	ヤスダ ユイナ	柏南部	5
25	女子	A	夢野 栞奈	ユメノ カンナ	柏南部	5
26	女子	A	荒屋鋪 葵	アラヤシキ アオイ	柏南部	5
27	女子	A	四戸 音羽	シノヘ オトハ	柏南部	5
28	女子	A	矢田 幸	ヤタ ミユキ	八千代	6
29	女子	A	辰田 莉帆	タツダ リホ	八千代	5
30	女子	A	後藤 亜沙美	ゴトウ アサミ	八千代	5
31	女子	A	池村 咲良	イケムラ サクラ	松戸	6
32	女子	A	宮崎 裕愛	ミヤザキユウア	松戸	6
33	女子	A	高橋 笑花	タカハシ エミカ	松戸	6
34	女子	A	狼 庵珠	オオカミ アンジュ	松戸	6
35	女子	A	鈴木 美貴	スズキ ミキ	栗ヶ沢	6
36	女子	A	有馬 彩乃	アリマ アヤノ	栗ヶ沢	6
37	女子	A	石本 柊愛	イシモト トア	栗ヶ沢	5
38	女子	A	片岡心咲	カタオカココロ	東部台	6
39	女子	A	佐藤心優	サトウミユウ	東部台	5
40	女子	A	岡本一歌	オカモトイチカ	東部台	5
41	女子	A	林 和夏	ハヤシ ワカ	鎌ヶ谷	6
42	女子	A	武藤 仁美	ムトウ ヒトミ	鎌ヶ谷	6
43	女子	A	蔣 欣晏	ショウ キンエン	鎌ヶ谷	5

第27回千葉県スポーツ少年団バドミントン交流大会  
兼 第42回関東大会予選会 参加申込書  
小学生シングルス・女子の部

No.	性別	種目	氏名	ヨミガナ	所属名	学年
1	女子	B	清水 玲梨	シミズ レナ	S/桜木	4
2	女子	B	長谷川 芽巳	ハセガワ メイ	S/桜木	4
3	女子	B	阿保 実彩希	アボ ミサキ	S/桜木	4
4	女子	B	有山 星愛	アリヤマ セア	S/桜木	3
5	女子	B	松本 華楓	マツモト ハナカ	S/桜木	3
6	女子	B	三野 葉那	ミノ カンナ	高洲	4
7	女子	B	工藤 美來	クドウ ミラ	大森	4
8	女子	B	二村 翠唯	ニムラ スイ	大森	4
9	女子	B	佐藤 有沙	サトウ アリサ	大森	4
10	女子	B	工藤 莉央	クドウ リオ	大森	4
11	女子	B	岡田 優果	オカダ ユウカ	スリーセブン	4
12	女子	B	越川 陽彩	コシカワ ヒイロ	スリーセブン	4
13	女子	B	井出 つづ希	イデ ツヅキ	ベイヒッターズ	4
14	女子	B	崎村 文香	サキムラ フミカ	ベイヒッターズ	4
15	女子	B	奈良場 結衣	ナラバ ユイ	ベイヒッターズ	4
16	女子	B	今井 春菜	イマイ ハルナ	船橋	4
17	女子	B	菅 桜子	スガ サクラコ	船橋	4
18	女子	B	岩澤 灯	イワサワ アカリ	船橋	4
19	女子	B	安斎 奈桜	アンザイ ナオ	船橋	3
20	女子	B	岩屋ヶ野 菜月	イワヤガノ ナツキ	柏南部	4
21	女子	B	金城 琴美	キンジョウ コトミ	柏南部	3
22	女子	B	荒屋舗 実	アラヤシキ ミリ	柏南部	3
23	女子	B	福島 奏	フクシマ カナデ	松戸	4
24	女子	B	山村 瑛	ヤマムラ ハナ	市川	4
25	女子	B	三好 まど佳	ミヨシ マドカ	市川	4
26	女子	B	生賀 はる	ショウカ ハル	市川	4
27	女子	B	石塚 望	イシヅカ ノゾミ	市川	3
28	女子	B	藤野 遥菜	フジノ ハルナ	市川	3
29	女子	B	佐々木 詩乃	ササキ シノ	市川	3
30	女子	B	田村優那	タムラユウナ	東部台	4
31	女子	B	鈴木陽葵	スズキヒマリ	東部台	4
32	女子	B	豊嶋 来美	トヨシマ クルミ	鎌ヶ谷	4
33	女子	B	久保 ひかり	クボ ヒカリ	鎌ヶ谷	4
34	女子	B	野澤 佑月	ノザワ ユヅキ	鎌ヶ谷	4
35	女子	B	小川 桃	オガワ モモ	鎌ヶ谷	4
36	女子	B	沖 結寿姫	オキ ユズヒ	鎌ヶ谷	4
37	女子	B	木城 悠	キシロ ハルカ	鎌ヶ谷	3
38	女子	B	齊藤 永夏	サイトウ ハルカ	鎌ヶ谷	3
39	女子	B	金谷 有純樹	カナヤ ユズキ	鎌ヶ谷	3
40	女子	B	伊藤 杏紗	イトウ アズサ	鎌ヶ谷	3

No.	性別	種目	氏名	ヨミガナ	所属名	学年
1	女子	C	佐藤 菜々夏	サトウ ナナカ	高洲	2
2	女子	C	劉 キ子	リュウ キコ	高洲	1
3	女子	C	古山 莉子	フルヤマ リコ	大森	2
4	女子	C	笠木 優芽花	カサギ ユメカ	大森	2
5	女子	C	森口 あかり	モリグチ アカリ	大森	1
6	女子	C	平井 ましろ	ヒライ マシロ	スリーセブン	2
7	女子	C	佐久間 陽和	サクマ ヒヨリ	スリーセブン	2
8	女子	C	高田 陽依	タカタ ヒヨリ	スリーセブン	1
9	女子	C	佐久間 結和	サクマ ユナ	スリーセブン	1
10	女子	C	今井 周	イマイ メグル	ベイヒッターズ	2
11	女子	C	牧野 咲愛	マキノ サエ	ベイヒッターズ	1
12	女子	C	鈴木 紗帆	スズキ サホ	船橋	2
13	女子	C	金城 希美	キンジョウ ノゾミ	柏南部	1
14	女子	C	加澤 美羽	カザワ ミウ	市川	2
15	女子	C	田部井 翠	タベイ スイ	鎌ヶ谷	2

第27回千葉県スポーツ少年団バドミントン交流大会  
兼 第42回関東大会予選会 参加申込書  
小学生シングルス・男子の部

No.	性別	種目	氏名	ヨミガナ	所属名	学年
1	男子	A	山田 瑛大	ヤマダ エイタ	S/桜木	6
2	男子	A	杉川 和帆	スギカワ カズホ	高洲	6
3	男子	A	岩田 陽斗	イワタ ハルト	高洲	6
4	男子	A	呉 欣岳	ゴ キンガク	高洲	5
5	男子	A	江崎 清遥	エザキ キヨハル	大森	6
6	男子	A	戸田 丞	トダ ススム	大森	6
7	男子	A	八尋 柊輔	ヤヒロ シュウスケ	大森	6
8	男子	A	菅澤 祐稀	スガサワ ユウキ	大森	6
9	男子	A	伴野 太軌	トモノ タイキ	船橋	6
10	男子	A	平井 仁	ヒライ ジン	柏南部	5
11	男子	A	本井 悠仁	モトイ ユウジン	八千代	6
12	男子	A	本山 颯人	モトヤマ ハヤト	八千代	6
13	男子	A	住吉 翔	スミヨシ カケル	八千代	5
14	男子	A	吉岡 薫平	ヨシオカ クンペイ	松戸	5
15	男子	A	栗本 律斗	クリモト リツ	市川	6
16	男子	A	揚石 峻太	アゲイシ リョウタ	市川	5
17	男子	A	加澤 優翔	カザワ ユウト	市川	5
18	男子	A	北島 快人	キタジマ カイト	市川	5
19	男子	A	鈴木聖七	スズキセナ	東部台	6
20	男子	A	松村 陽介	マツムラ ヨウスケ	鎌ヶ谷	6
21	男子	A	川添 流來	カワゾエ ハルキ	鎌ヶ谷	6
22	男子	A	佐藤那由太	サトウ ナユタ	鎌ヶ谷	5
23	男子	A	吉岡 皐	ヨシオカ サツキ	鎌ヶ谷	5

第27回千葉県スポーツ少年団バドミントン交流大会  
兼 第42回関東大会予選会 参加申込書  
小学生シングルス・男子の部

No.	性別	種目	氏名	ヨミガナ	所属名	学年
1	男子	B	山田 紘大	ヤマダ コウタ	S/桜木	4
2	男子	B	浪川 宗大	ナミカワ ソウタ	S/桜木	4
3	男子	B	川崎 湊	カワサキ ミナト	S/桜木	4
4	男子	B	若井 結仁	ワカイ ユウト	S/桜木	4
5	男子	B	湯浅 遼也	ユアサ ハルヤ	高洲	4
6	男子	B	山中 翔大朗	ヤマナカ ショウタロウ	高洲	3
7	男子	B	増田 充真	マスタ トウマ	大森	4
8	男子	B	森口 匠翔	モリグチ タクト	大森	3
9	男子	B	高田 晴成	タカタ ハルナリ	スリーセブン	4
10	男子	B	赤堀 陽音	アカボリ ハルト	スリーセブン	4
11	男子	B	佐々木 陽	ササキ ヒナタ	スリーセブン	4
12	男子	B	清酒 悠真	セイシュ ハルマ	スリーセブン	3
13	男子	B	八木 陸	ヤギ リク	ベイヒッターズ	4
14	男子	B	有馬 諒太	アリマ リョウタ	ベイヒッターズ	4
15	男子	B	三枝 青葉	サエグサ アオバ	ベイヒッターズ	4
16	男子	B	土屋 和真	ツチヤ カズマ	ベイヒッターズ	3
17	男子	B	阿部 空	アベ ソラ	ベイヒッターズ	3
18	男子	B	小倉 優輝	オグラ ユウキ	船橋	4
19	男子	B	高村 陽	タカムラ ハル	船橋	4
20	男子	B	土屋 建人	ツチヤ タケト	船橋	4
21	男子	B	間崎 智亮	マザキ トモアキ	船橋	4
22	男子	B	篠田 駿人	シノダ ハヤト	船橋	3
23	男子	B	横田 恵史	ヨコタ サトシ	八千代	4
24	男子	B	辰田 湊斗	タツダ ミナト	八千代	3
25	男子	B	石川 聖	イシカワ コウキ	八千代	3
26	男子	B	住吉 碧	スミヨシ アオイ	八千代	3
27	男子	B	本山 拓弥	モトヤマ タクミ	八千代	3
28	男子	B	大津 克瑛	オオツ カツアキ	八千代	3
29	男子	B	矢野 友陽	ヤノ ユウヒ	松戸	4
30	男子	B	佐々木 律	ササキ リツ	市川	4
31	男子	B	大川 諒真	オオカワ リョウマ	鎌ヶ谷	3

No.	性別	種目	氏名	ヨミガナ	所属名	学年
1	男子	C	川崎 歩	カワサキ アユム	S/桜木	2
2	男子	C	二村 聖	ニムラ ヒジリ	大森	2
3	男子	C	竹本 透和	タケモト トワ	スリーセブン	2
4	男子	C	佐々木 湊太	ササキ ソウタ	スリーセブン	2
5	男子	C	伊藤 樹希	イトウ イツキ	スリーセブン	2
6	男子	C	玉城 滢	タマキ レイ	ベイヒッターズ	年長
7	男子	C	大津 匡幸	オオツ タダユキ	八千代	2
8	男子	C	岡田 誠士	オカダ セイジ	八千代	1
9	男子	C	金子 颯汰	カネコ ソウタ	市川	2
10	男子	C	安川 陽翔	ヤスカワ ハルト	市川	2
11	男子	C	北島 佑人	キタジマ ユウト	市川	2
12	男子	C	小林 由弦	コバヤシ ユヅル	市川	2
13	男子	C	高橋 栄汰	タカハシ エイタ	市川	2
14	男子	C	田村陽澄	タムラハルト	東部台	2
15	男子	C	川添 煌真	カワゾエ テルマ	鎌ヶ谷	2
16	男子	C	富田 琉来	トミタ ルキ	鎌ヶ谷	2

# 第27回千葉県スポーツ少年団バドミントン交流大会 小学生ダブルス

## (女子の部)

No.	種目	氏名	ヨミガナ	所属名	学年
1	女子	益子 陽莉	マシコ ヒマリ	大森	5
		笠木 萌々花	カサキ モモカ	大森	5
2	女子	鈴木 菜瑠	スズキ ナル	ベイヒッターズ	6
		吉住 莉渚	ヨシズミ リオ	ベイヒッターズ	6
3	女子	今井 うみか	イマイ ウミカ	船橋	6
		村山 みな	ムラヤマ ミナ	船橋	5
4	女子	平井 奈々緒	ヒライ ナナオ	柏南部	6
		野島 由依	ノジマ ユイ	柏南部	6
5	女子	坂本 寧音	サカモト ネネ	市川	6
		新村 美羽	シンムラ ミハネ	市川	6
6	女子	安川 陽菜	ヤスカワ ヒナ	市川	6
		藤野 咲南	フジノ サナ	市川	5
7	女子	松倉 史歩	マツクラ シホ	松倉 亜紀	6
		仲澤 夢芽	ナカザワ ユメ	仲澤 芽来	5

## (男子の部)

No.	種目	氏名	ヨミガナ	所属名	学年
1	男子	伊藤 壮馬	イトウ ソウマ	高洲	6
		河合 生央	カアイ キオ	高洲	6
2	男子	青木 怜	アオキ レイ	大森	6
		秋山 暁汰	アキヤマ キョウタ	大森	6
3	男子	竹本 心優斗	タケモト ミユト	スリーセブン	6
		赤堀 颯汰	アカボリ ソウタ	スリーセブン	6
4	男子	金 寅	キム イン	八千代	6
		山谷 颯人	ヤマヤ ハヤト	八千代	6
5	男子	田栗 颯	タグリ ソウ	ベイヒッターズ	5
		山本 耀信	ヤマモト アキノブ	ベイヒッターズ	4
6	男子	蘇武 希一	ソブ キイチ	ベイヒッターズ	5
		亀田 拓未	カメダ タクミ	ベイヒッターズ	5
7	男子	福嶋 大地	フクシマ ダイチ	船橋	6
		高村 陸	タカムラ リク	船橋	6
8	男子	大久保 春磨	オオクボ ハルマ	栗ヶ沢	5
		海老澤 英	エビサワ アキラ	栗ヶ沢	5
9	男子	峰 伶次郎	ミネ レイジロウ	鎌ヶ谷	6
		富田 涼来	トミタ リク	鎌ヶ谷	6

# 第27回千葉県スポーツ少年団バドミントン交流大会

## 中学生ダブルス

### (女子の部)

No.	種目	氏名	ヨミガナ	所属	学年
1	女子	新井 里奈	アライ リナ	高洲	3
		佐藤 里菜	サトウ リナ	高洲	3
2	女子	松浦 由佳	マツウラ ユカ	大森	3
		宇佐美 香子	ウサミ キョウコ	大森	3
3	女子	廣澤 美月	ヒロサワ ミツキ	大森	2
		廣澤 美空	ヒロサワ ミツラ	大森	2
4	女子	竹本 月渚	タケモトルナ	スリーセブン	3
		松嶋 美紘	マツシマ ミヒロ	スリーセブン	1
5	女子	野口 まやの	ノグチ マヤノ	スリーセブン	2
		井出口 彩乃	イデグチ アヤノ	スリーセブン	2
6	女子	林 ほの香	ハヤシ ホノカ	ベイヒッターズ	1
		平野 羽海瑠	ヒラノ ハミル	ベイヒッターズ	1
7	女子	小野間 みすず	オノマ ミスズ	八千代	1
		山下 陽葵	ヤマシタ ヒマリ	八千代	1
8	女子	石田 花菜	イシダ ハナ	八千代	1
		神座 結月	ジンザ ユヅキ	八千代	1
9	女子	石本 柚愛	イシモト ユア	栗ヶ沢	1
		久高 真渚	クダカマナ	栗ヶ沢	1
10	女子	城丸望心	シロマルノゾミ	東部台	2
		松本晏奈	マツモトアンナ	東部台	2
11	女子	市原結彩	イチハラユイ	東部台	2
		岡林柚希	オカバヤシユズキ	東部台	2
12	女子	戸井田 穂香	トイダ ホノカ	鎌ヶ谷	2
		豊嶋 希美	トヨシマ ノゾミ	鎌ヶ谷	1

### (男子の部)

No.	種目	氏名	ヨミガナ	所属	学年
1	男子	田口 倫	タグチリン	大森	3
		前川 公祐	マエカワ コウスケ	大森	3
2	男子	工藤 健琉	クドウ タケル	大森	3
		岩野 湊人	イワノ ケイト	大森	3
3	男子	山田 真南翔	ヤマダ マナト	大森	1
		品田 仁	シナダ ジン	大森	1
4	男子	森口 来翔	モリグチ ライト	大森	1
		増田 恵大	マスタ ケイタ	大森	1