

第40回千葉県小学生バドミントン学年別大会

令和6年3月23日 - 24日 野田市清水公園体育館・YohaSアリーナ

男子シングルス6年生の部

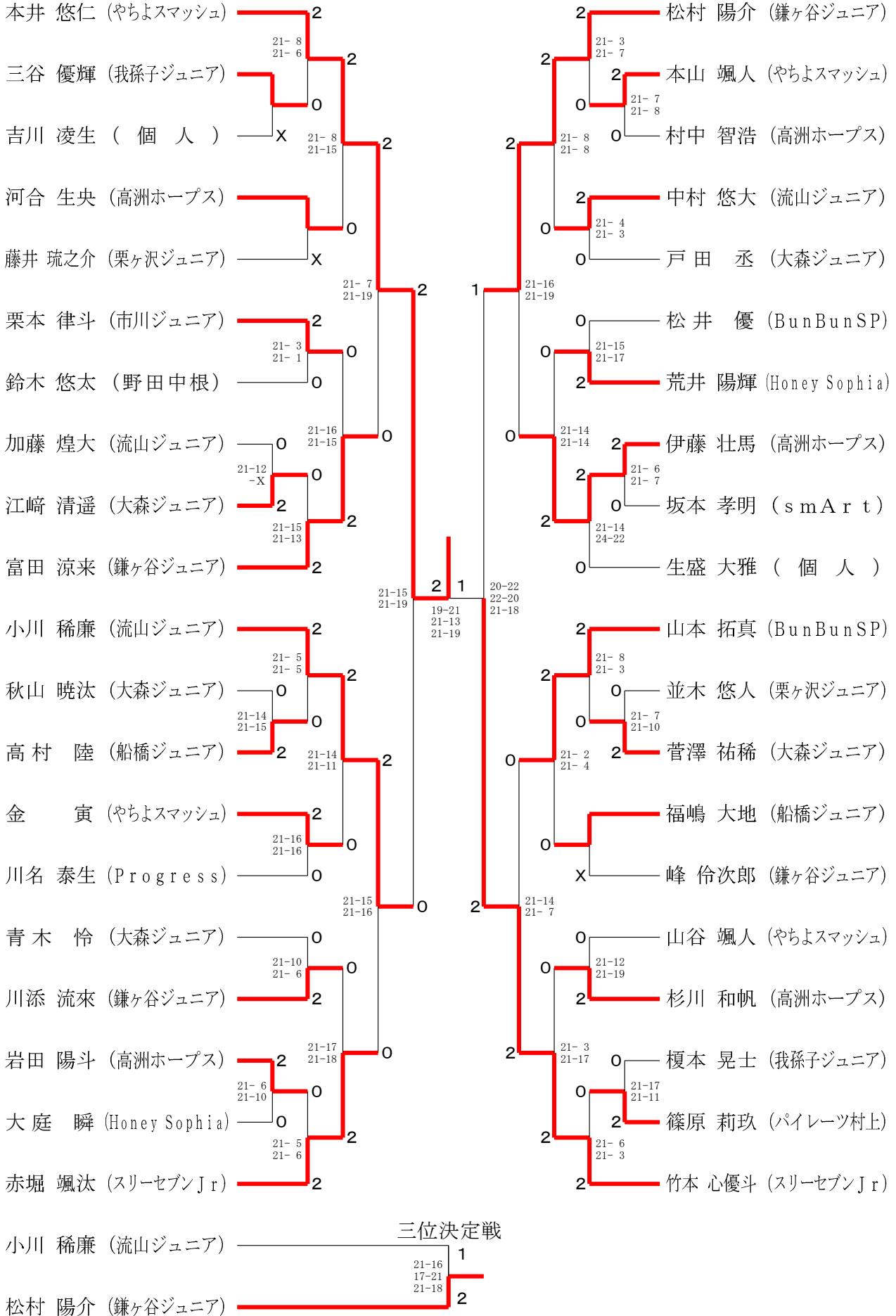

第40回千葉県小学生バドミントン学年別大会

令和6年3月23日 - 24日 野田市清水公園体育館・YohaSアリーナ

男子シングルス5年生の部

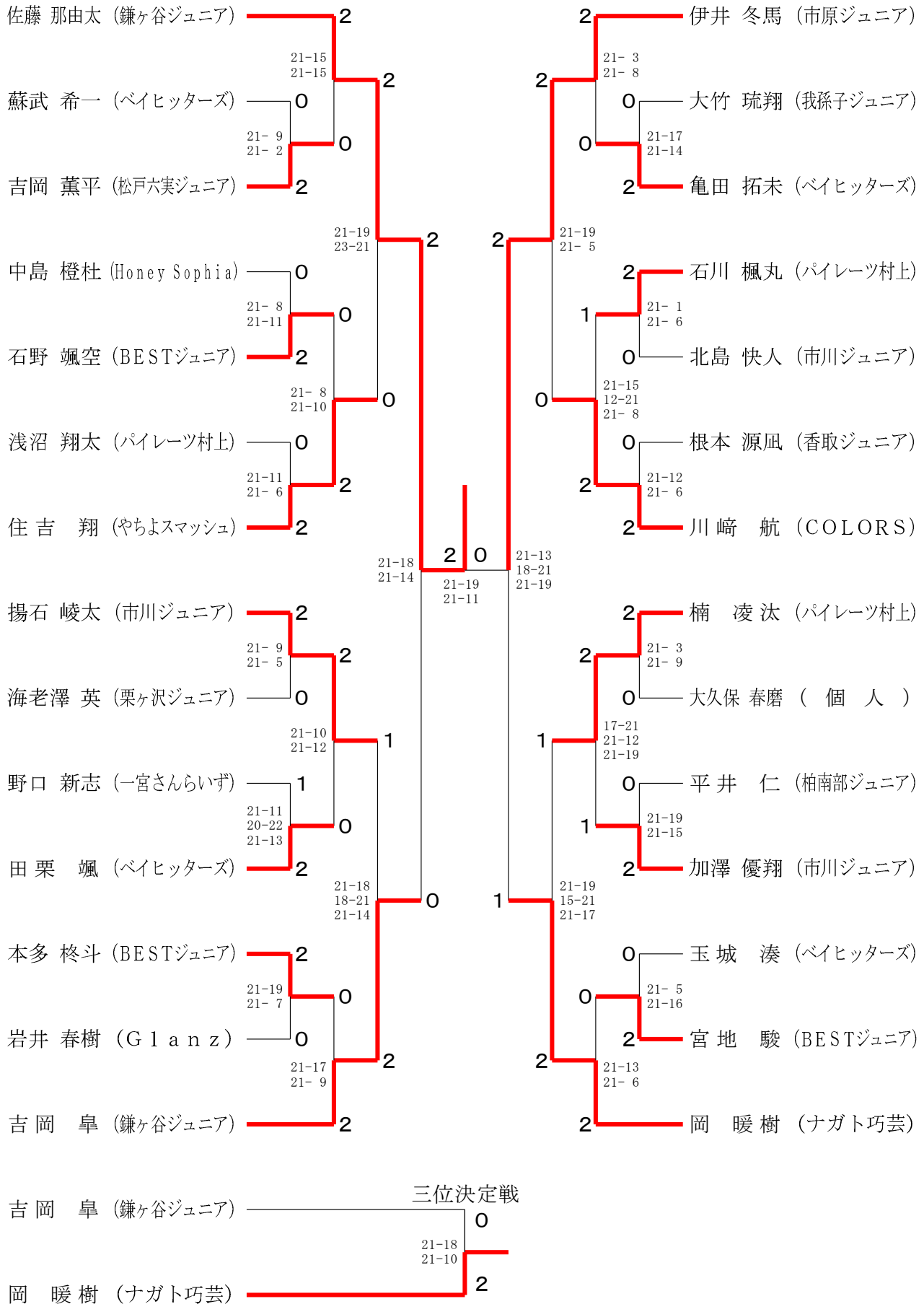

第40回千葉県小学生バドミントン学年別大会

令和6年3月23日 - 24日 野田市清水公園体育館・YohaSアリーナ

男子シングルス4年生の部

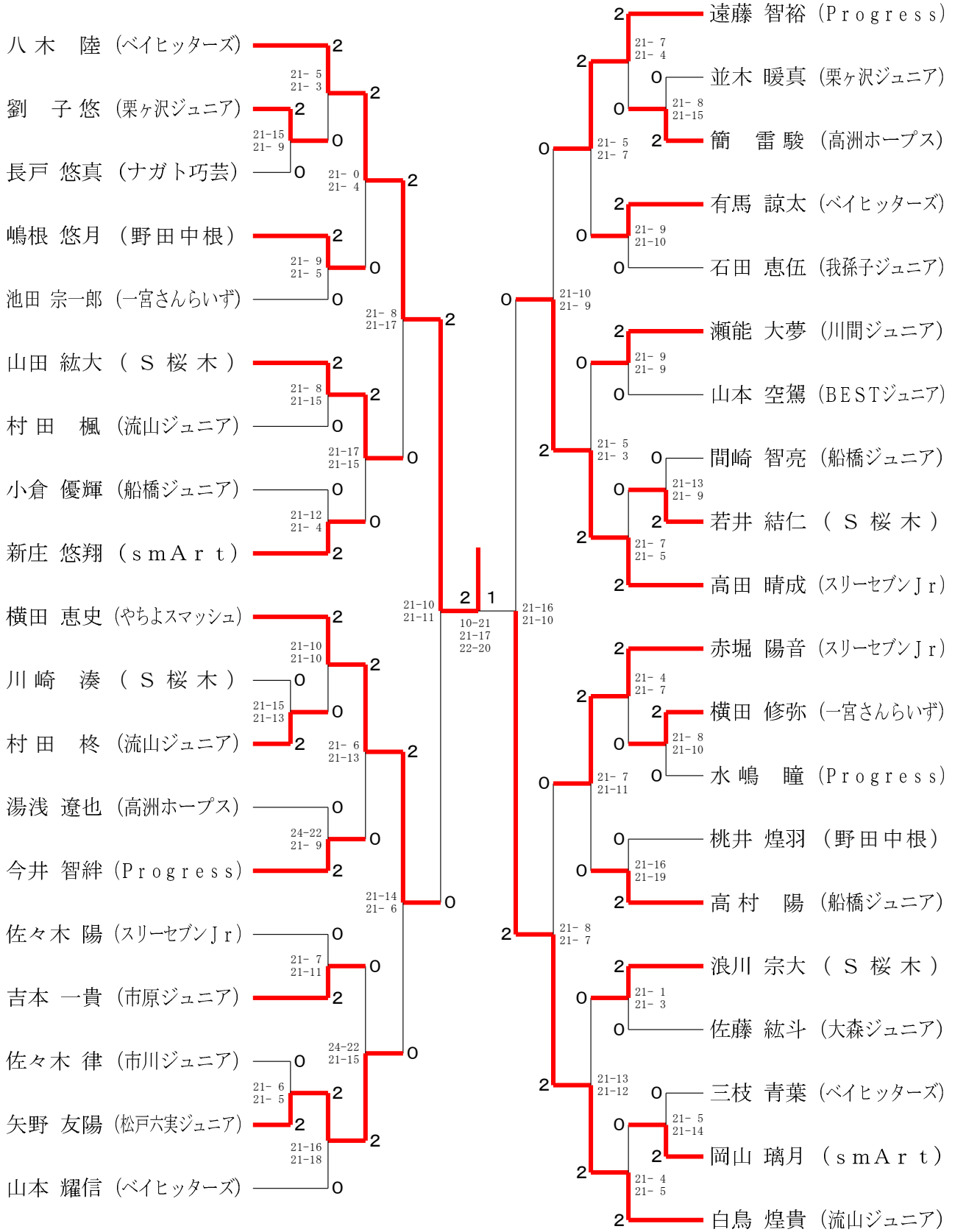

三位決定戦

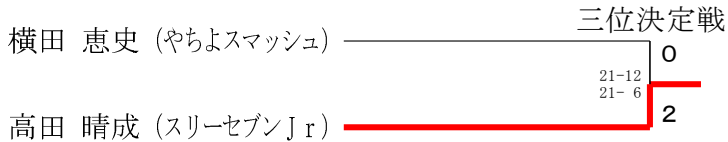

第40回千葉県小学生バドミントン学年別大会

令和6年3月23日 - 24日 野田市清水公園体育館・YohaSアリーナ

男子シングルス3年生の部

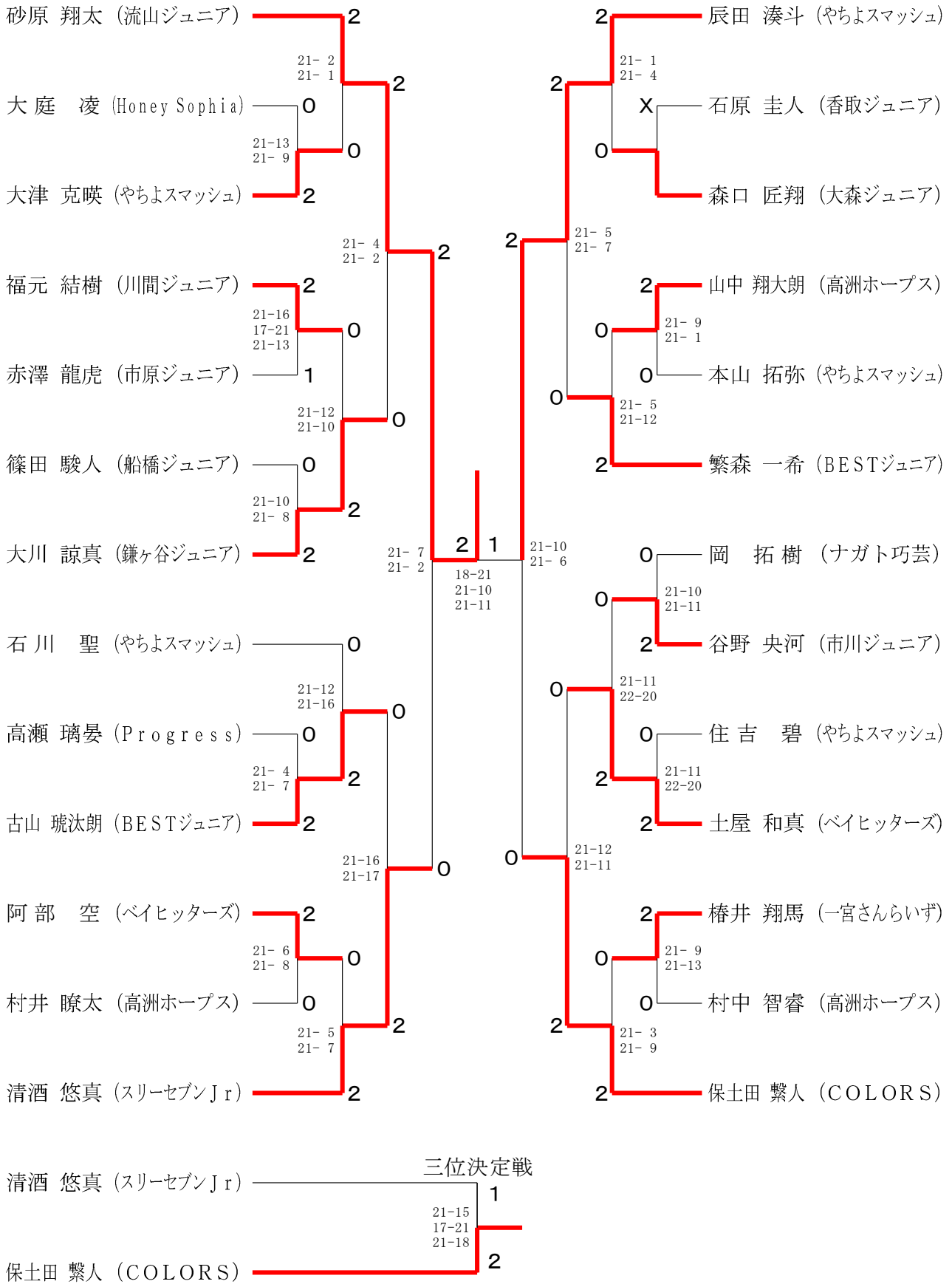

第40回千葉県小学生バドミントン学年別大会

令和6年3月23日 - 24日 野田市清水公園体育館・YohaSアリーナ
男子シングルス2年生の部

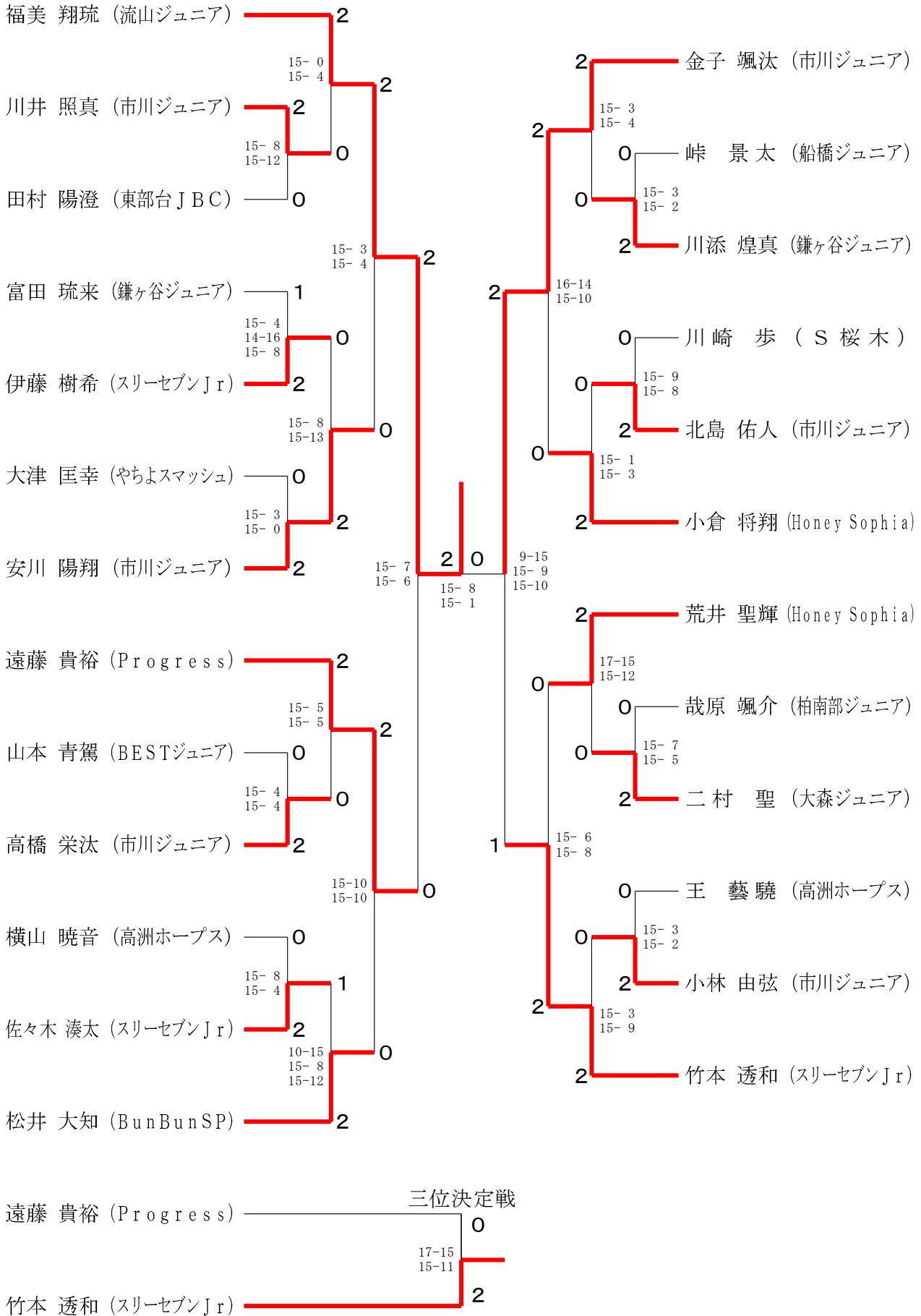

第40回千葉県小学生バドミントン学年別大会

令和6年3月23日 - 24日 野田市清水公園体育館・YohaSアリーナ

男子シングルス1年生の部

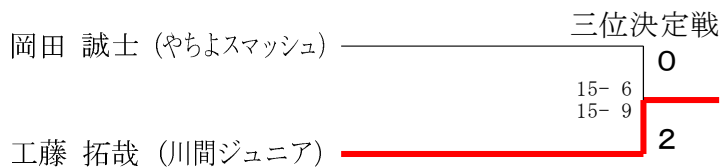
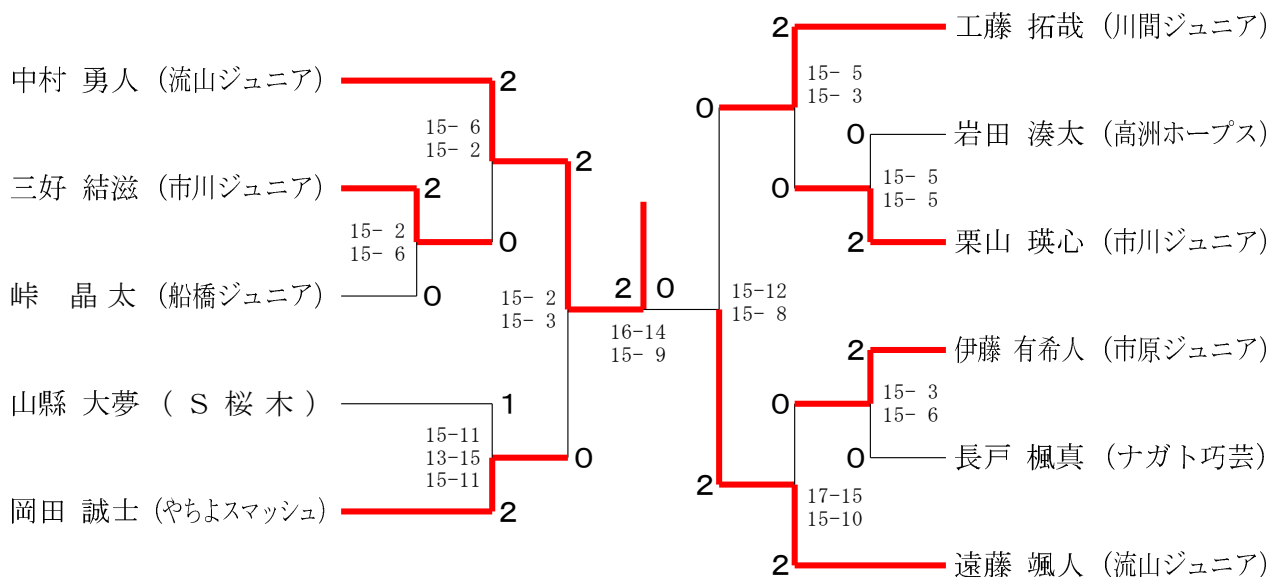

男子シングルス年長の部	玉 城	岩 井	永 田	勝 敗	順位
玉 城 滯 (ベイヒッターズ)		×	×	M 0-2 G 1-4 P 70-77	3
岩井 智永 (G l a n z)	○ 11-15 15-13 20-18		○ 15-13 15- 8	M 2-0 G 4-1 P 76-67	1
永田 誠一郎 (Honey Sophia)	○ 16-14 15-10	×		M 1-1 G 2-2 P 52-54	2

第40回千葉県小学生バドミントン学年別大会

令和6年3月23日 - 24日 野田市清水公園体育館・YohaSアリーナ

女子シングルス6年生の部

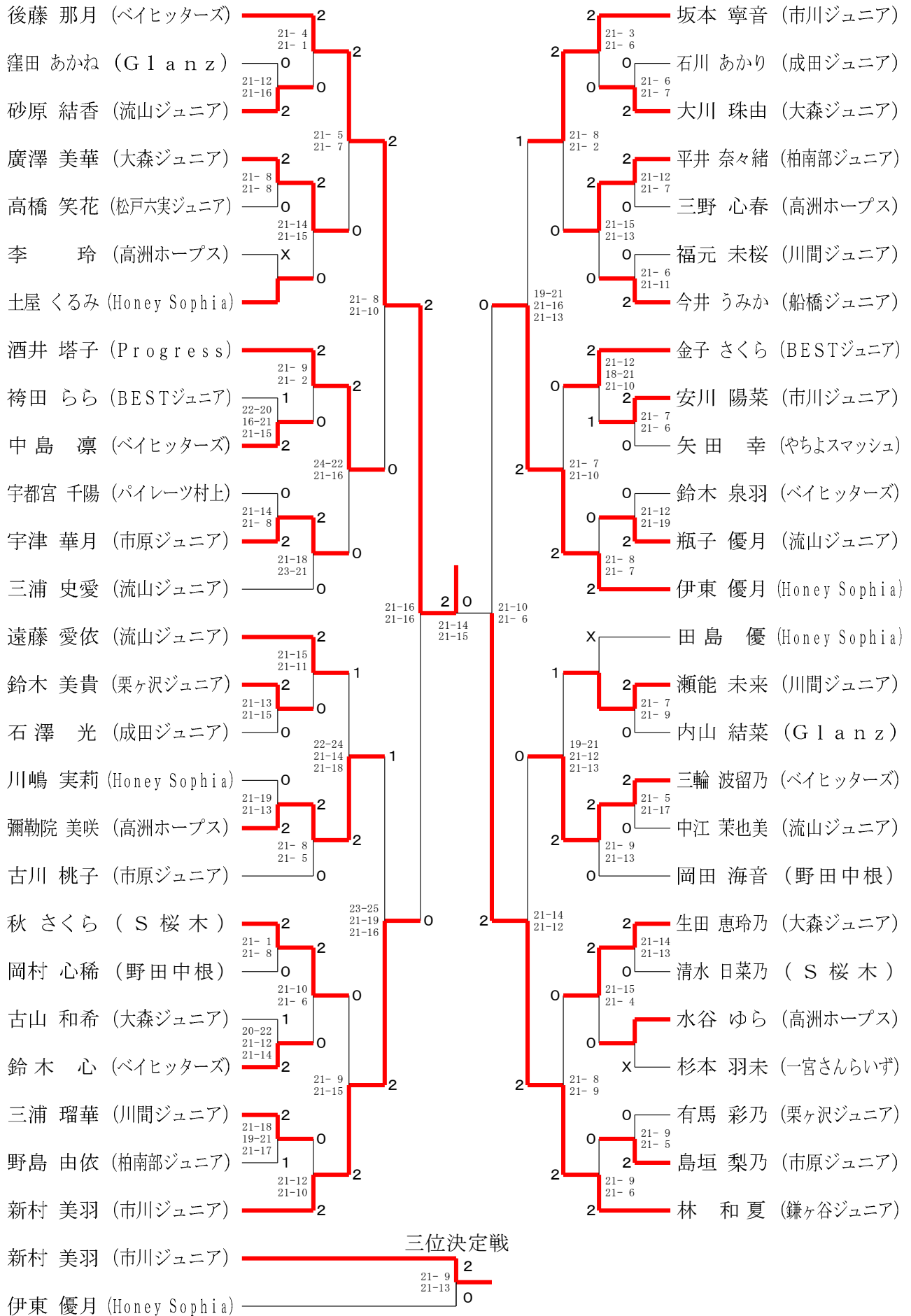

第40回千葉県小学生バドミントン学年別大会

令和6年3月23日 - 24日 野田市清水公園体育館・YohaSアリーナ

女子シングルス5年生の部

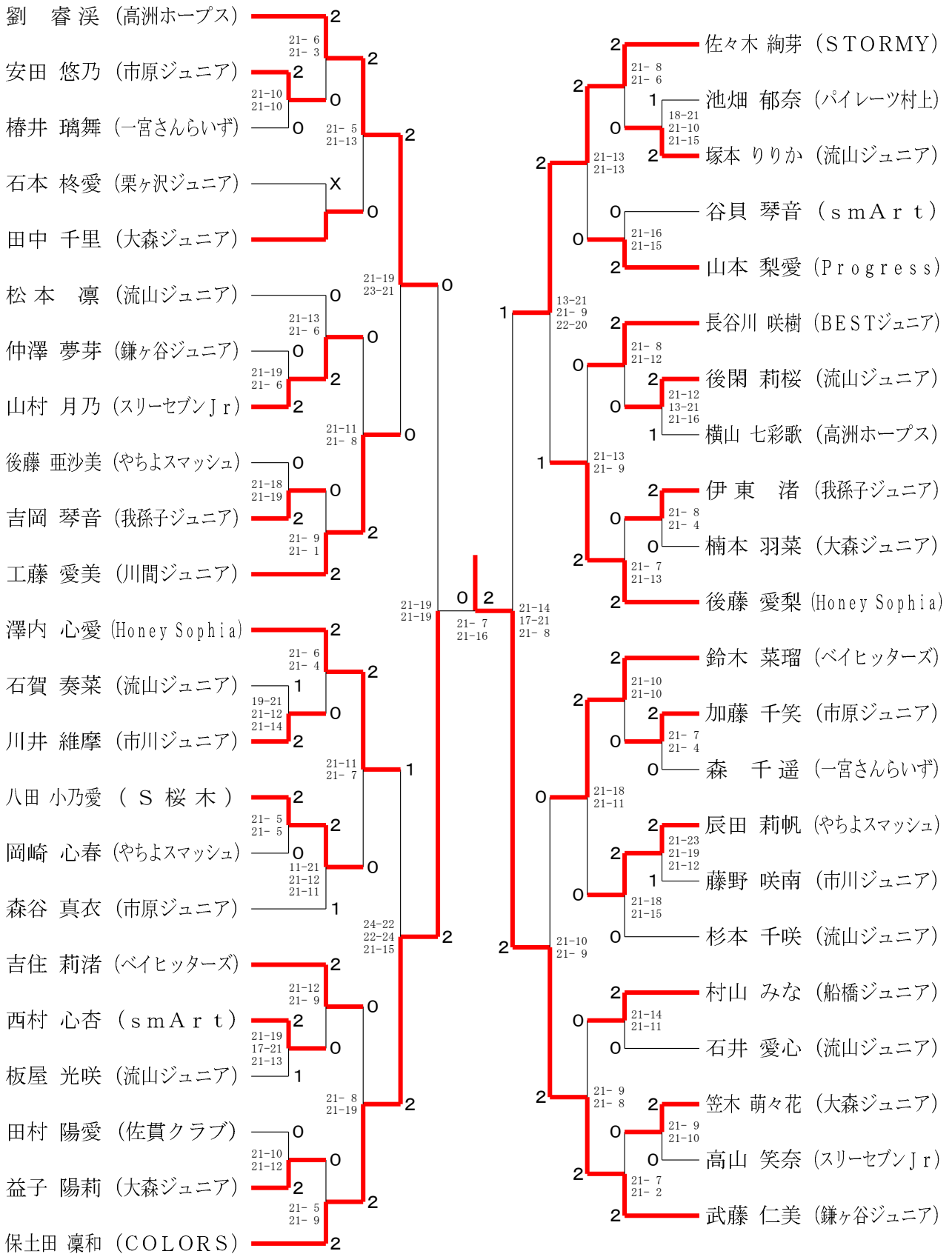

三位決定戦

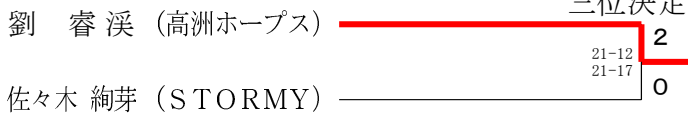

第40回千葉県小学生バドミントン学年別大会

令和6年3月23日 - 24日 野田市清水公園体育館・YohaSアリーナ

女子シングルス4年生の部

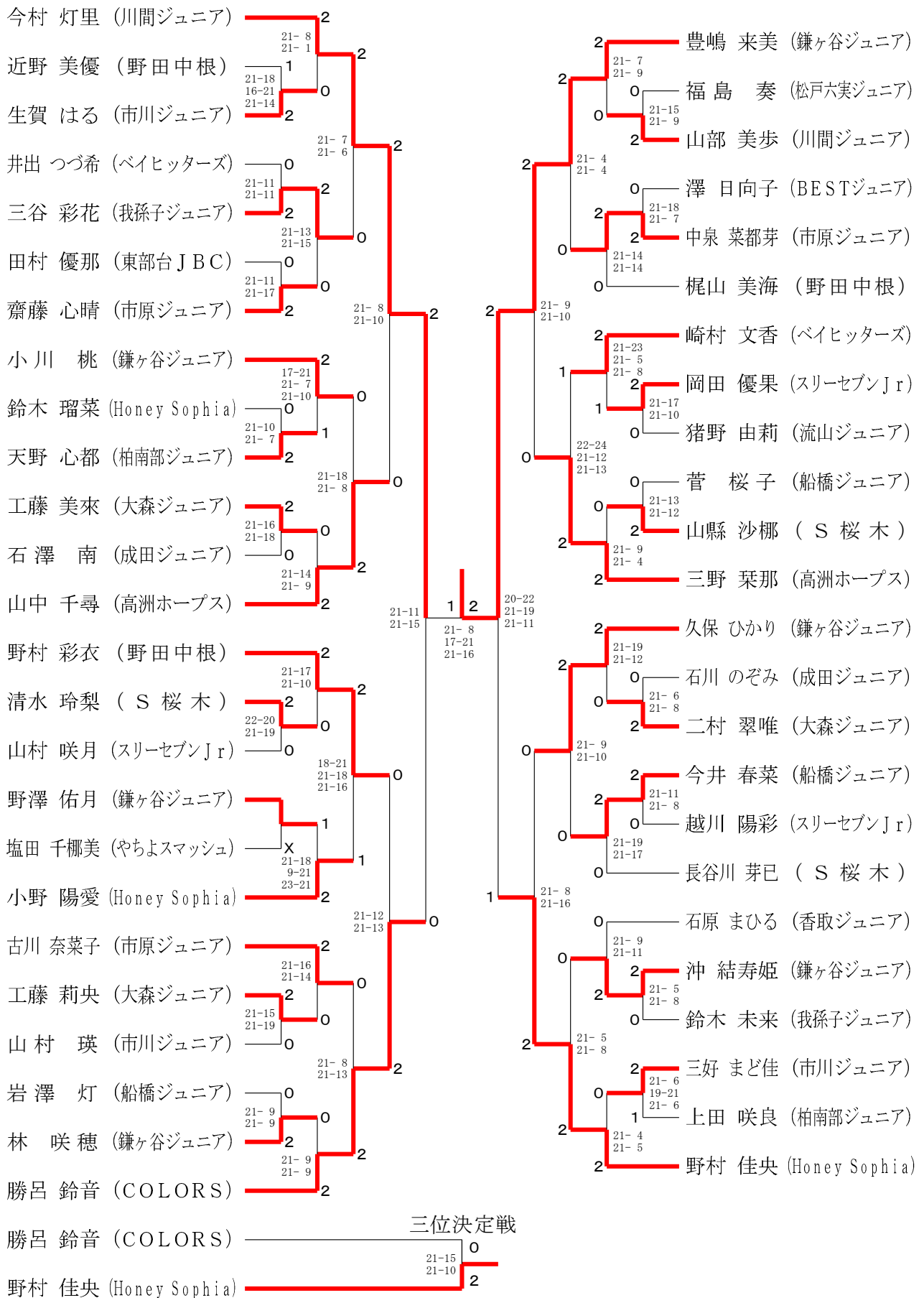

第40回千葉県小学生バドミントン学年別大会

令和6年3月23日 - 24日 野田市清水公園体育館・YohaSアリーナ

女子シングルス3年生の部

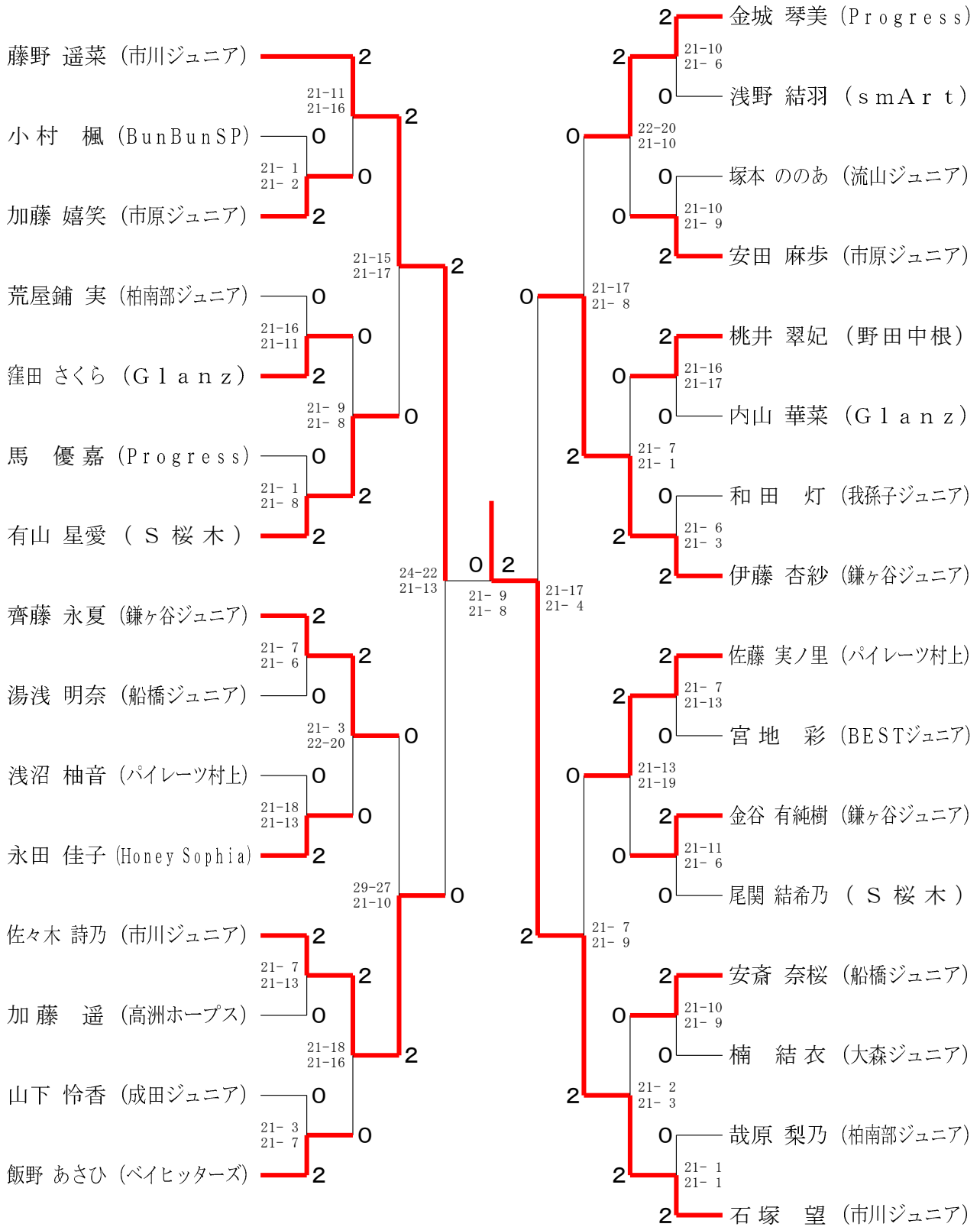

三位決定戦

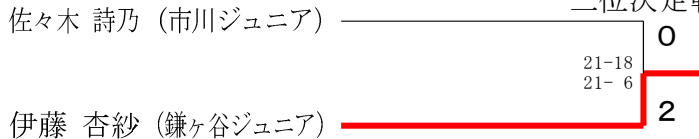

第40回千葉県小学生バドミントン学年別大会

令和6年3月23日 - 24日 野田市清水公園体育館・YohaSアリーナ

女子シングルス2年生の部

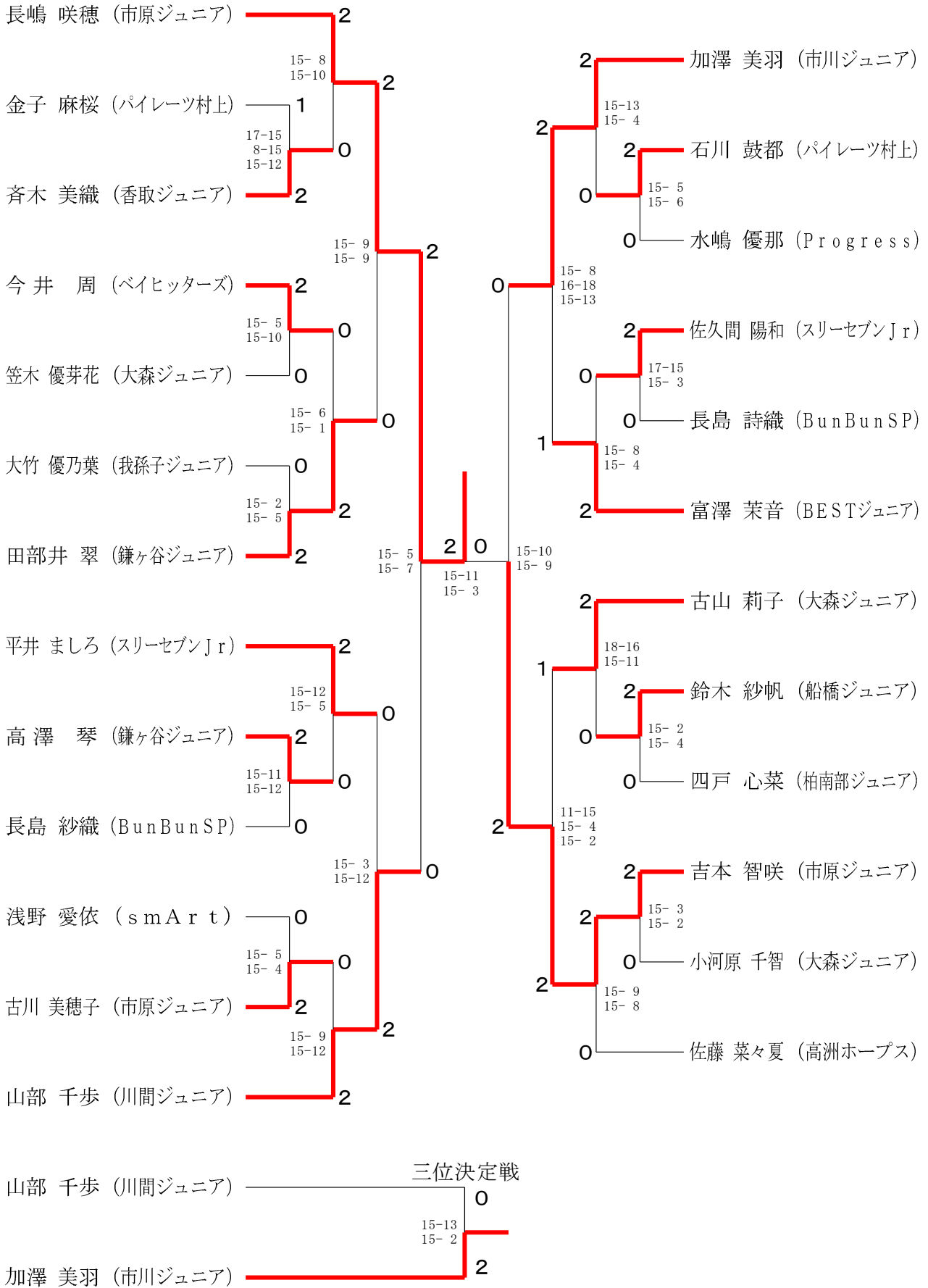

第40回千葉県小学生バドミントン学年別大会

令和6年3月23日 - 24日 野田市清水公園体育館・YohaSアリーナ

女子シングルス1年生の部

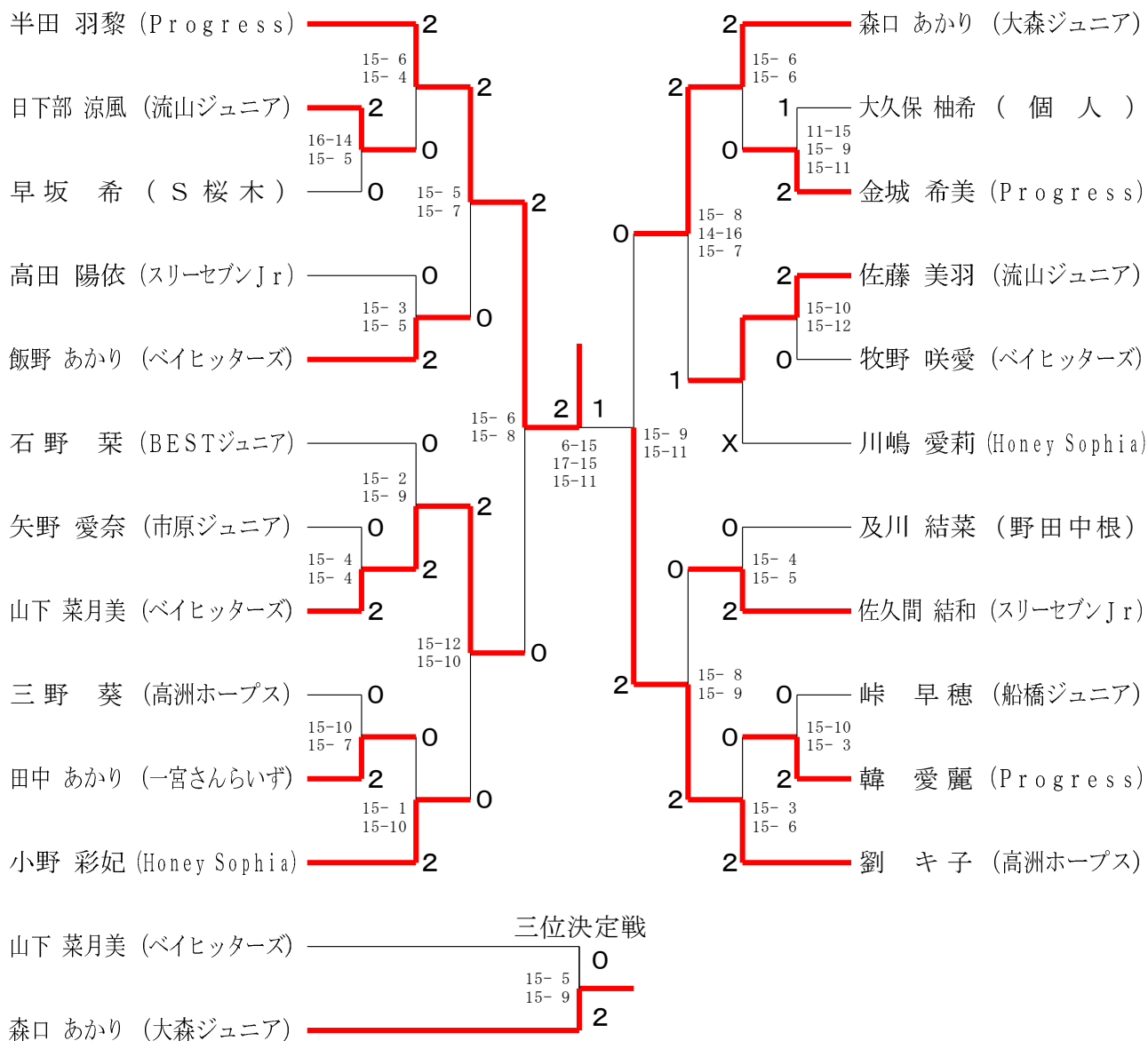

女子シングルス年長の部

