

第13回関東小学生バドミントン選手権大会 兼 第27回全国小学生バドミントン大会千葉県予選会

平成30年 8月26日 千葉県総合SC 体育館

男子シングルス／6年生以下の部

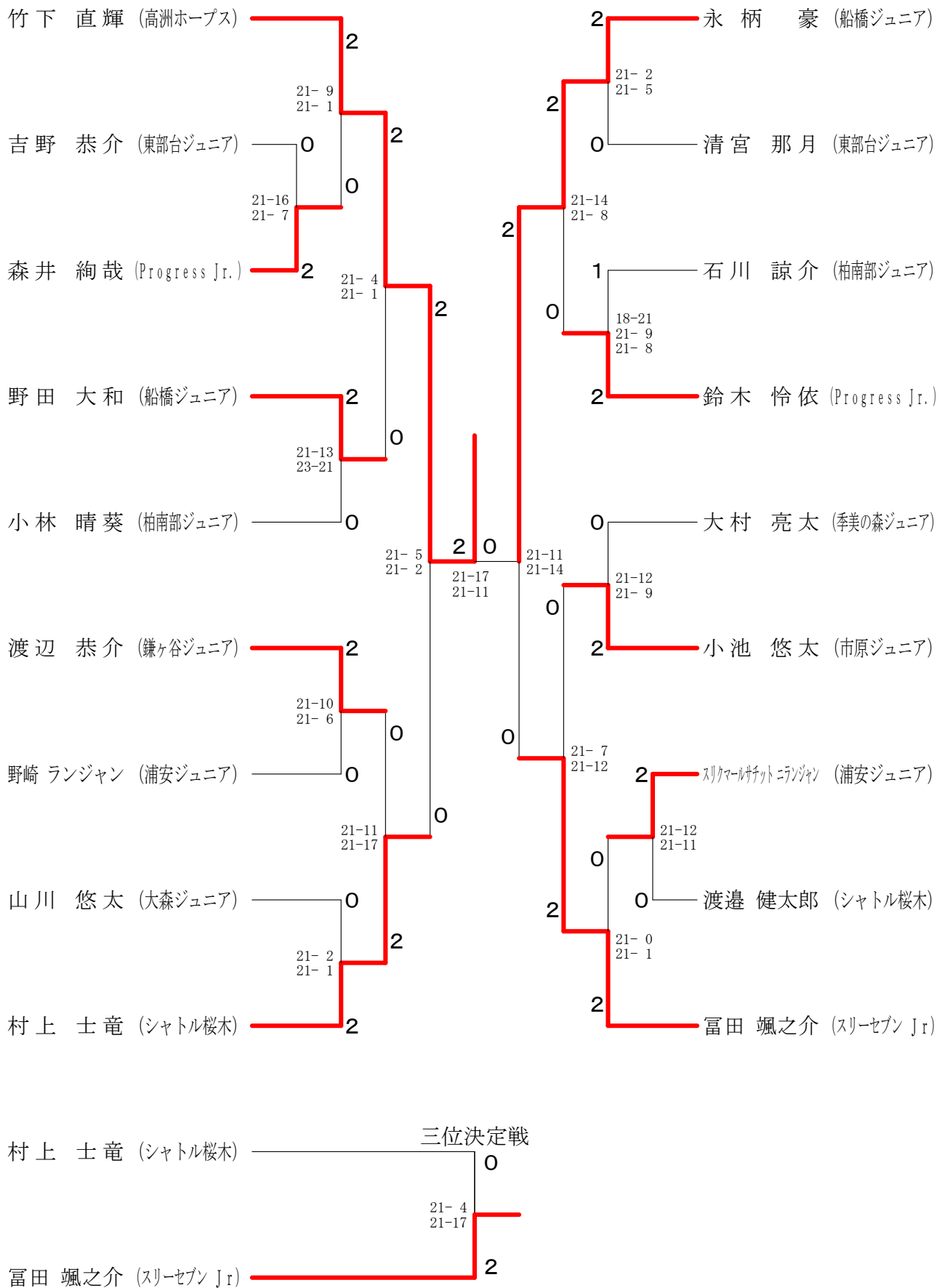

第13回関東小学生バドミントン選手権大会 兼 第27回全国小学生バドミントン大会千葉県予選会

平成30年 8月26日 千葉県総合SC 体育館

男子シングルス／5年生以下の部

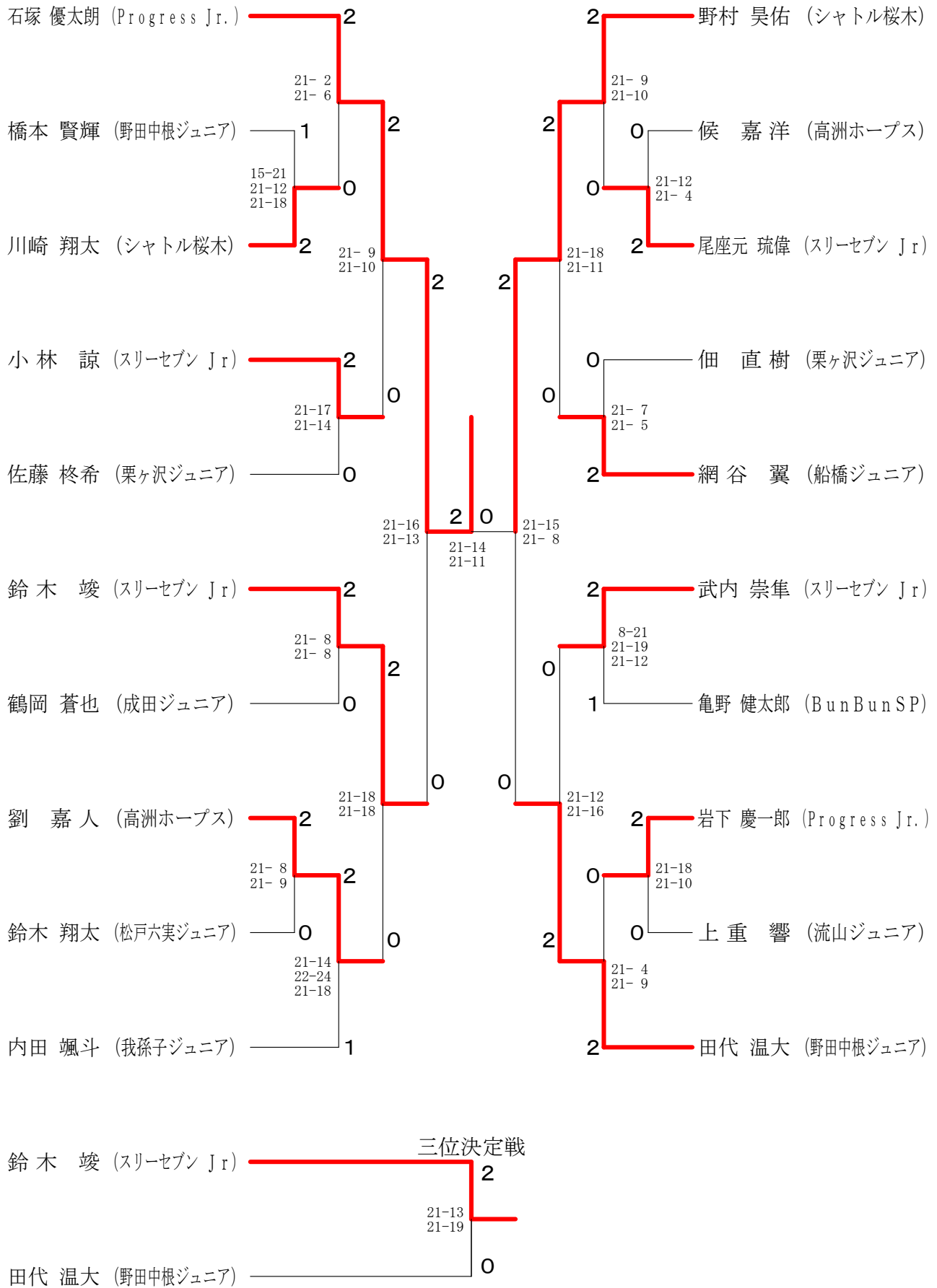

第13回関東小学生バドミントン選手権大会 兼 第27回全国小学生バドミントン大会千葉県予選会

平成30年 8月26日 千葉県総合SC 体育館

男子シングルス／4年生以下の部

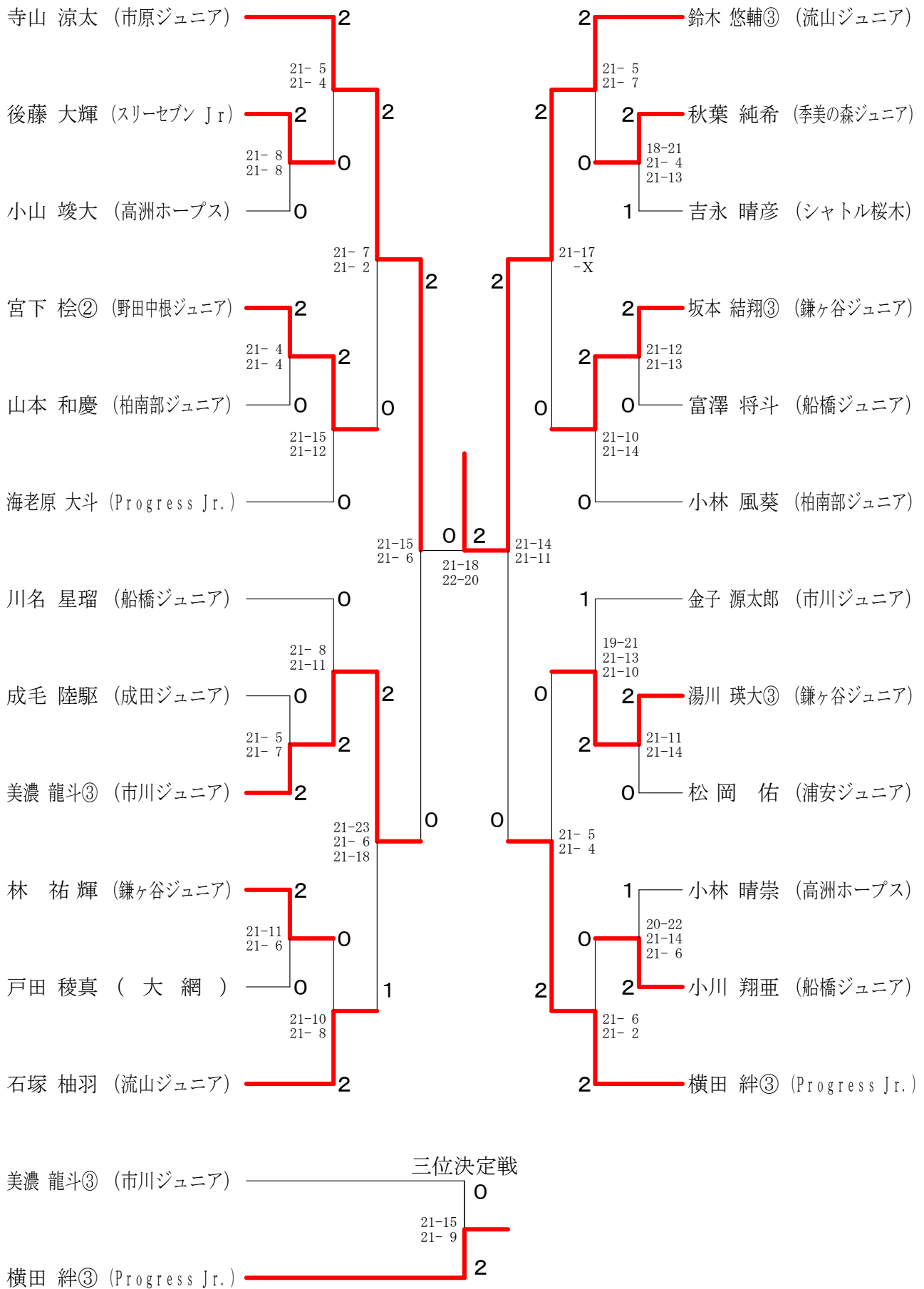

第13回関東小学生バドミントン選手権大会 兼 第27回全国小学生バドミントン大会千葉県予選会

平成30年 8月26日 千葉県総合SC 体育館

女子シングルス／6年生以下の部

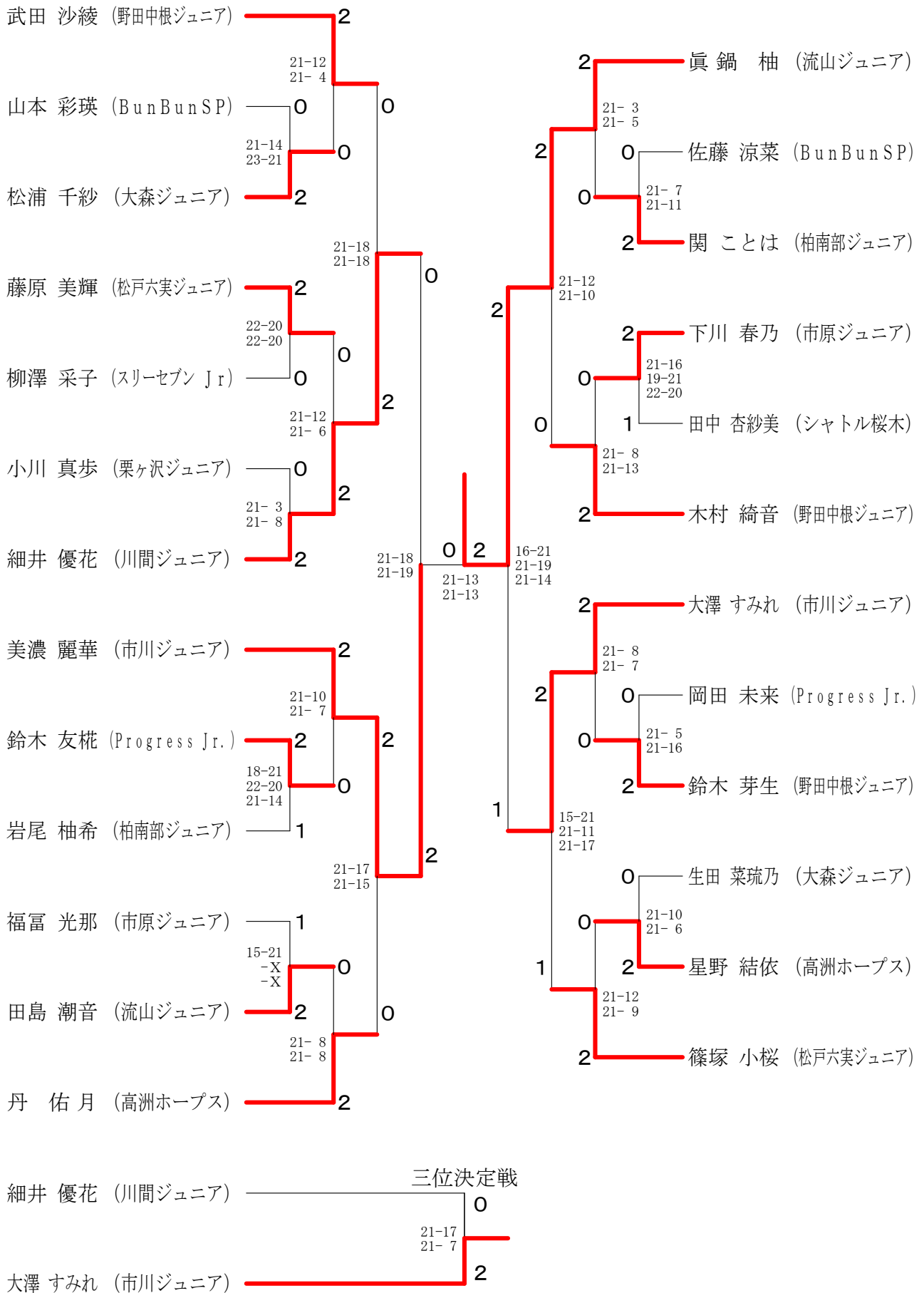

第13回関東小学生バドミントン選手権大会 兼 第27回全国小学生バドミントン大会千葉県予選会

平成30年 8月26日 千葉県総合SC 体育館

女子シングルス／5年生以下の部

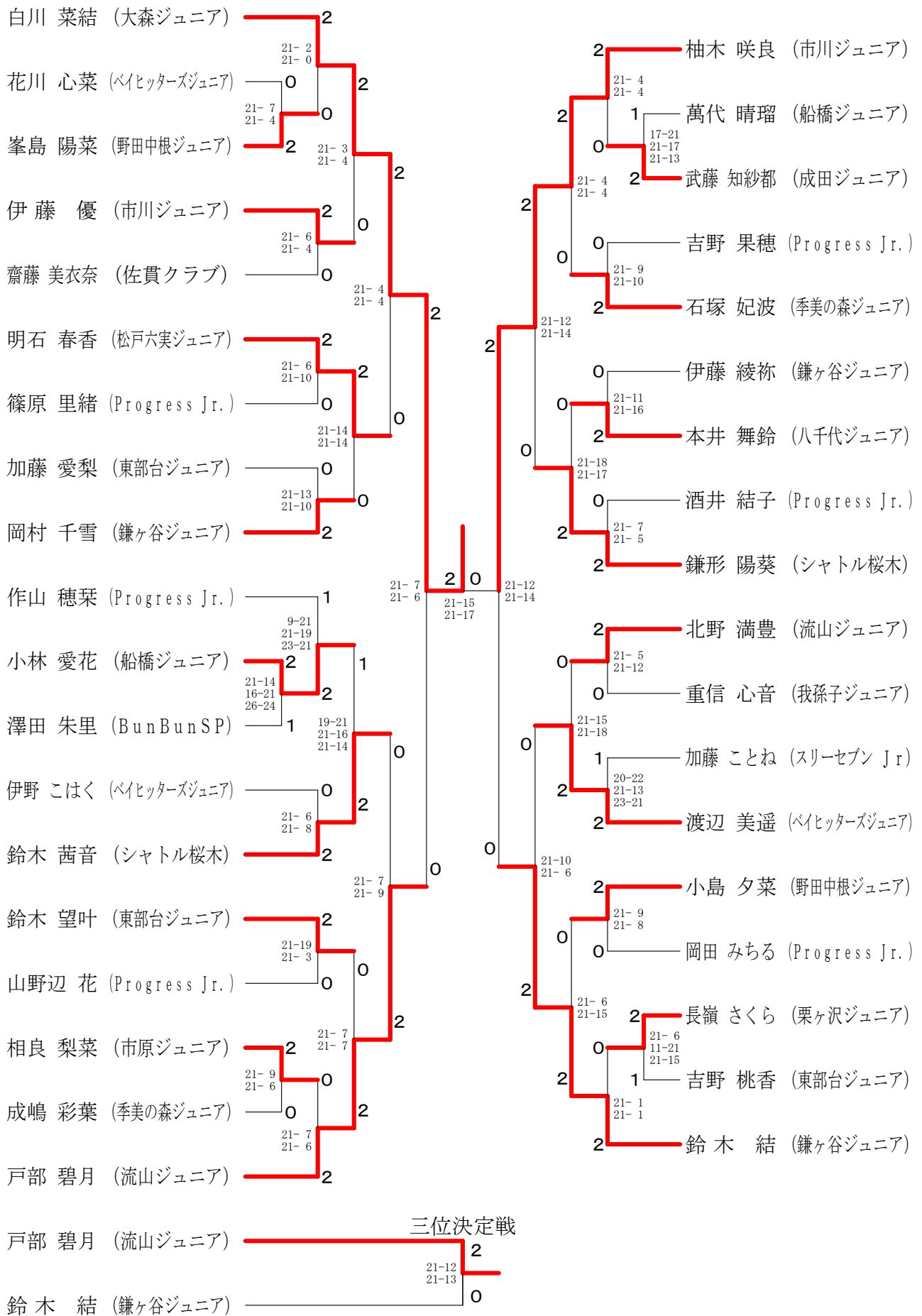

第13回関東小学生バドミントン選手権大会 兼 第27回全国小学生バドミントン大会千葉県予選会

平成30年 8月26日 千葉県総合SC 体育館

女子シングルス／4年生以下の部

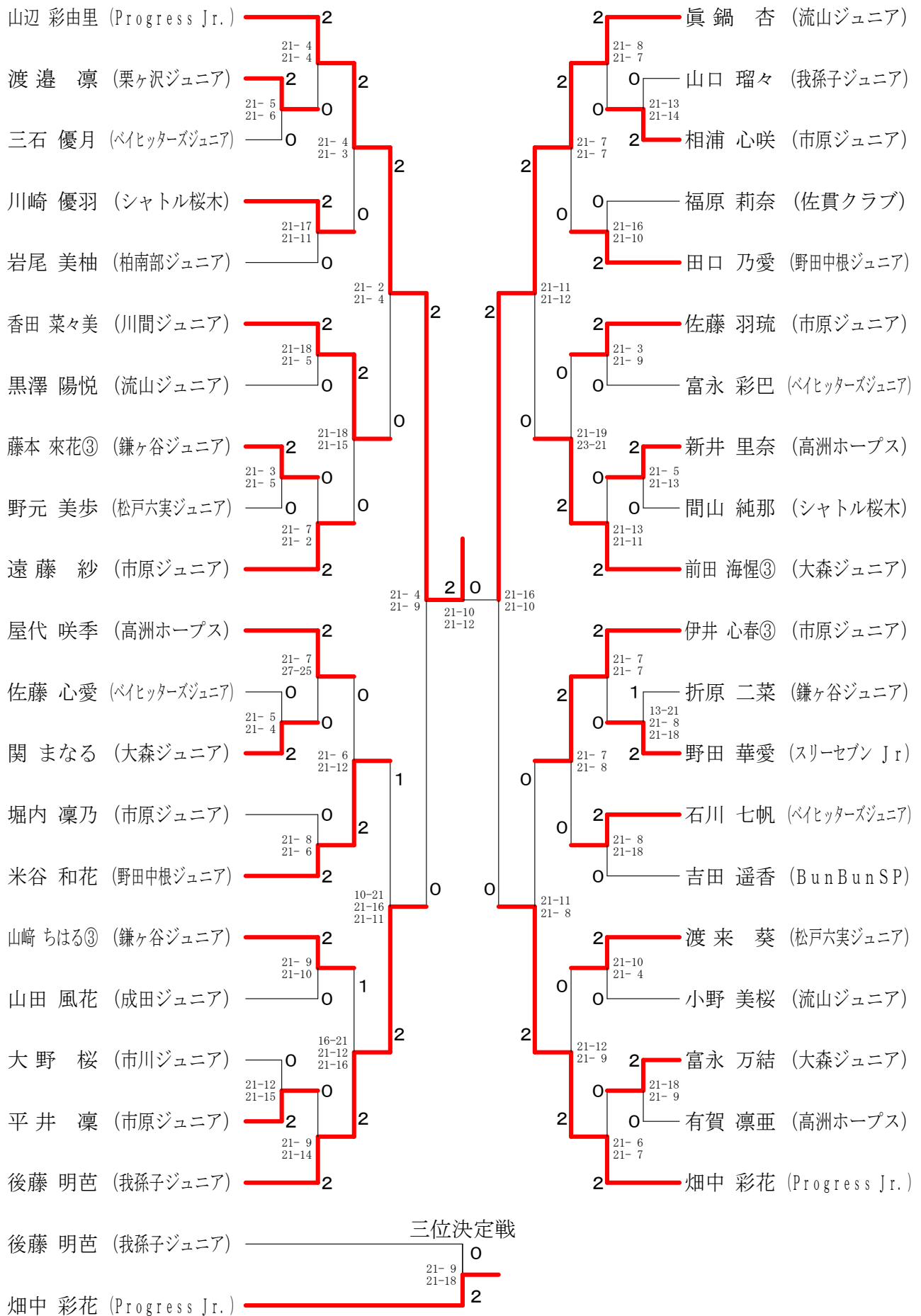

第13回関東小学生バドミントン選手権大会 兼 第27回全国小学生バドミントン大会千葉県予選会

平成30年 8月26日 千葉県総合SC 体育館

男子ダブルス／6年生以下の部

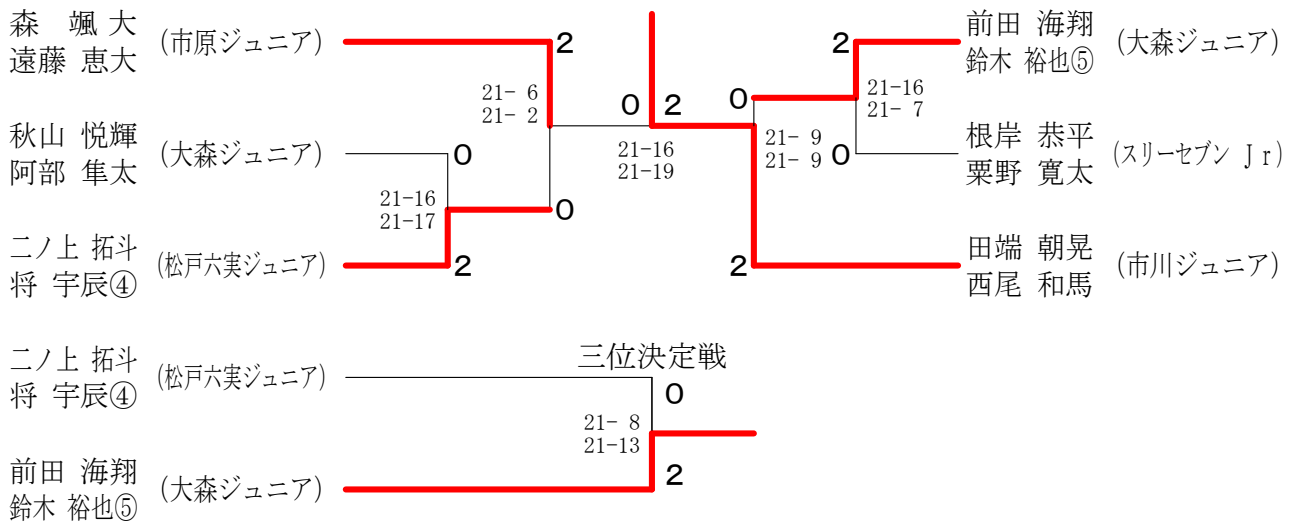

男子ダブルス／5年生以下の部	皿谷 矢	谷内 浦	山 佐々木	石 野 上 重	勝 敗	順位
皿谷 創 (市川ジュニア) 矢内 慎吾 (市川ジュニア)		○ 21-19 21- 9	○ 21-18 19-21 21-13	M 2-0 G 4-1 P 103-80	1	
浦山 航 (ベイヒッターズジュニア) 佐々木 玲③ (ベイヒッターズジュニア)	× 19-21 9-21		× 9-21 9-21	M 0-2 G 0-4 P 46-84	3	
石野 真聖 (流山ジュニア) 上 重 涉 (流山ジュニア)	× 18-21 21-19 13-21	○ 21- 9 21- 9		M 1-1 G 3-2 P 94-79	2	

男子ダブルス／4年生以下の部	新 村 大 澤	安 藤 田 口	重 田 田 島	勝 敗	順位
新村 薩真 (市川ジュニア) 大澤 夏來 (市川ジュニア)		○ 21- 7 21- 5	○ 21- 9 21-19	M 2-0 G 4-0 P 84-40	1
安藤 大翔 (大森ジュニア) 田 口 倫 (大森ジュニア)	× 7-21 5-21		× 4-21 6-21	M 0-2 G 0-4 P 22-84	3
重田 八雲③ (市原ジュニア) 田島 亮太③ (市原ジュニア)	× 9-21 19-21	○ 21- 4 21- 6		M 1-1 G 2-2 P 70-52	2

第13回関東小学生バドミントン選手権大会 兼 第27回全国小学生バドミントン大会千葉県予選会

平成30年 8月26日 千葉県総合SC 体育館

女子ダブルス／6年生以下の部

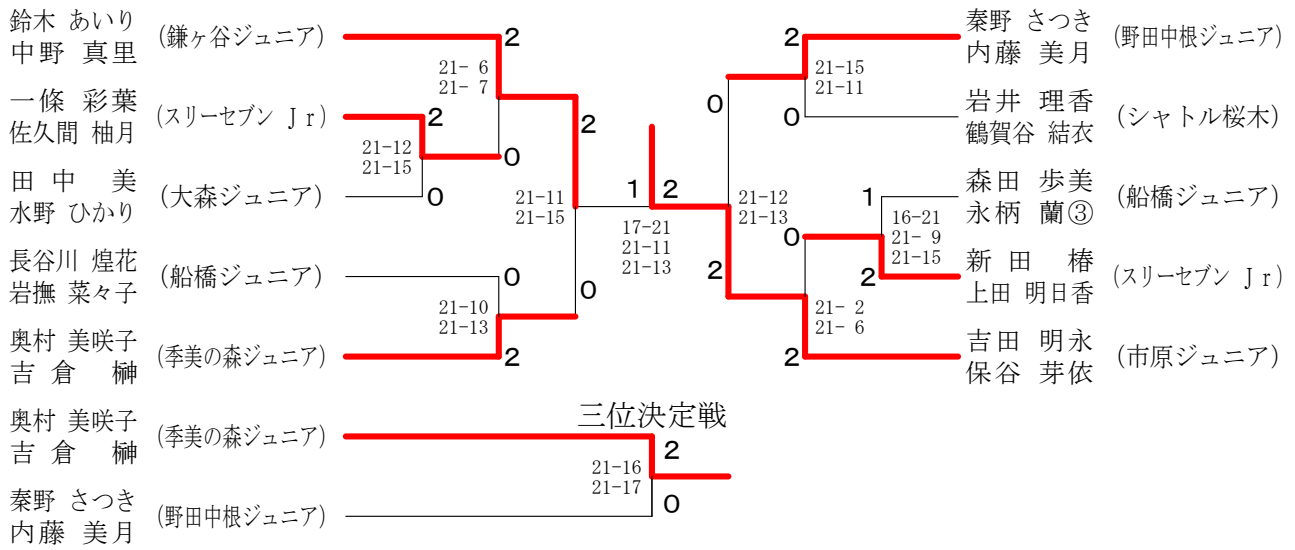

女子ダブルス／5年生以下の部

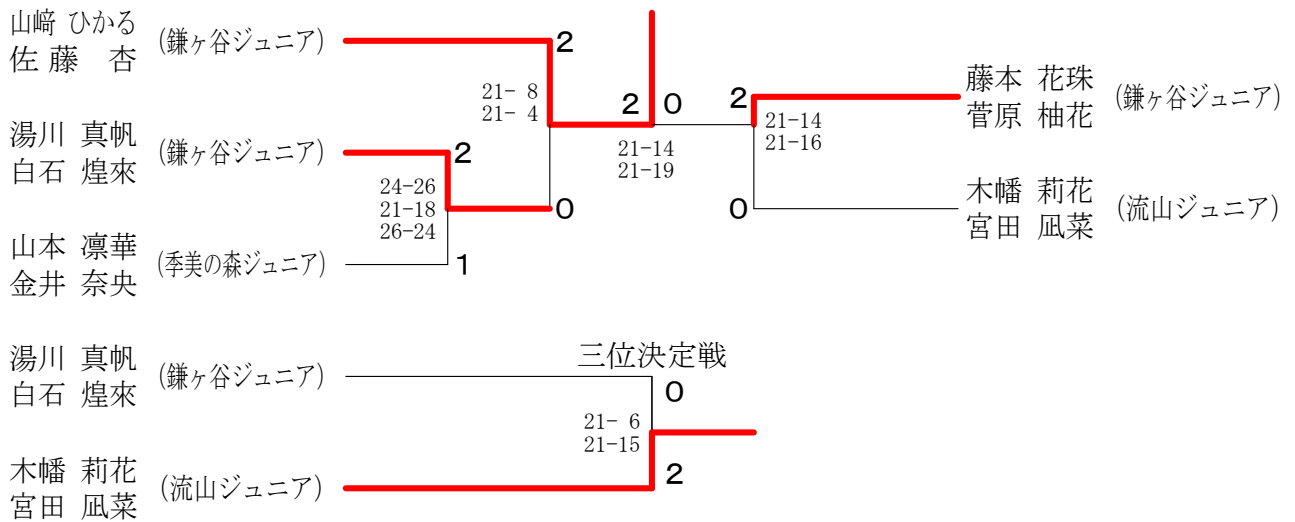

女子ダブルス／4年生以下の部

