

第14回関東小学生バドミントン選手権大会兼第28回全国小学生バドミントン大会千葉県予選

令和元年 8月31日 野田市総合公園体育館

男子シングルス 6年生以下の部

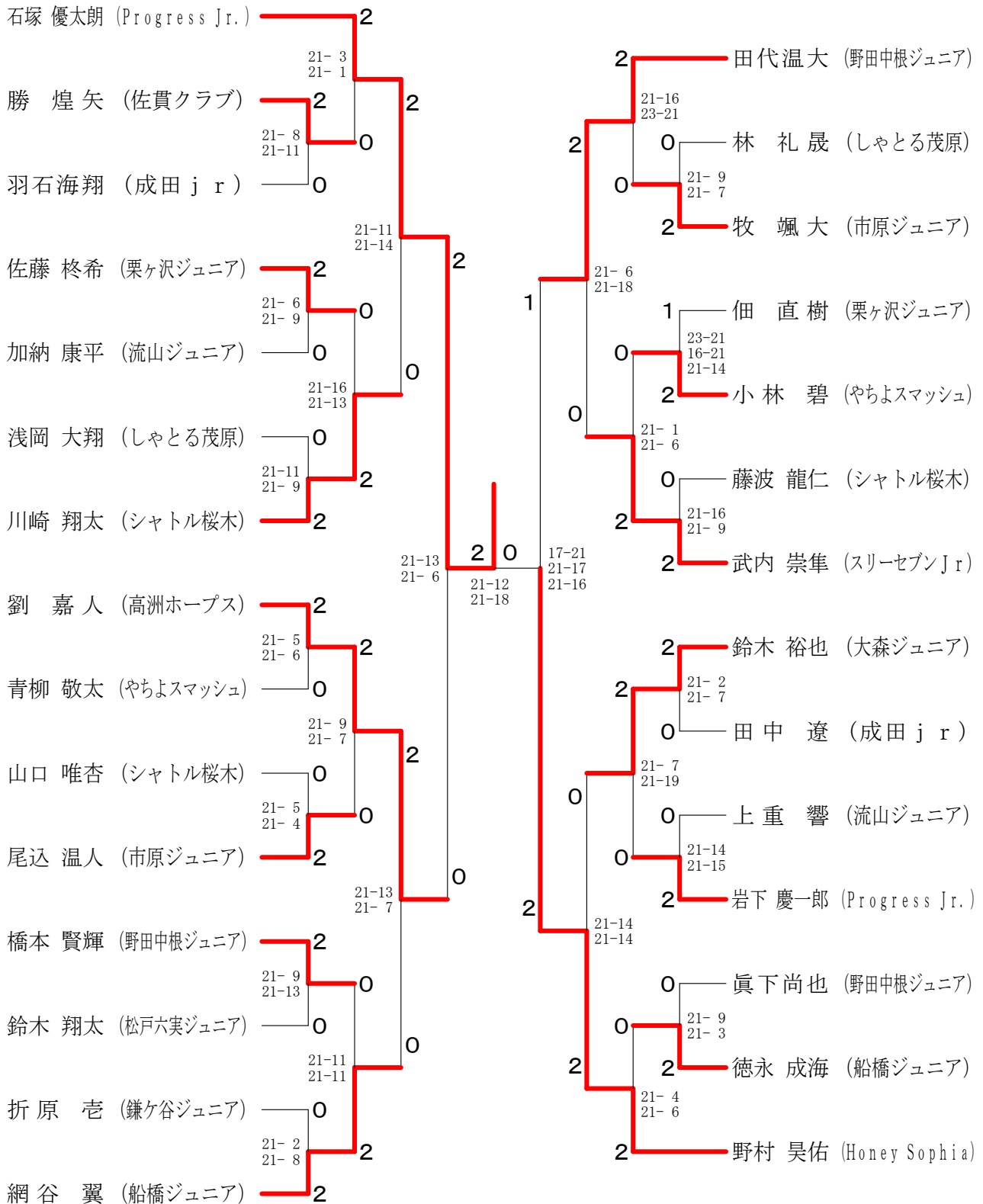

三位決定戦

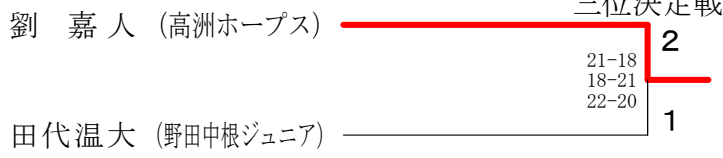

第14回関東小学生バドミントン選手権大会兼第28回全国小学生バドミントン大会千葉県予選

令和元年 8月31日 野田市総合公園体育館

男子シングルス 5年生以下の部

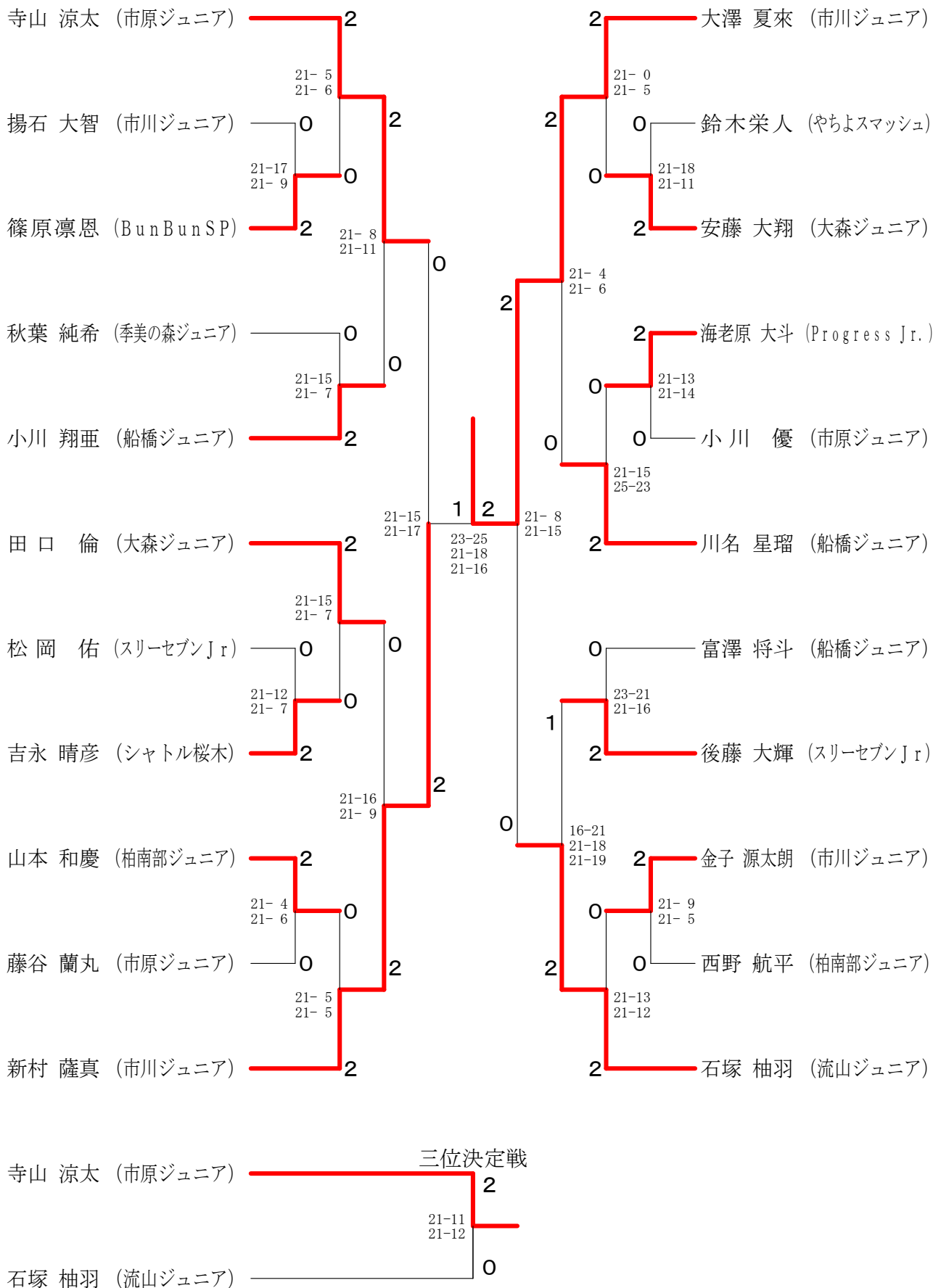

第14回関東小学生バドミントン選手権大会兼第28回全国小学生バドミントン大会千葉県予選

令和元年 8月31日 野田市総合公園体育館

男子シングルス 4年生以下の部

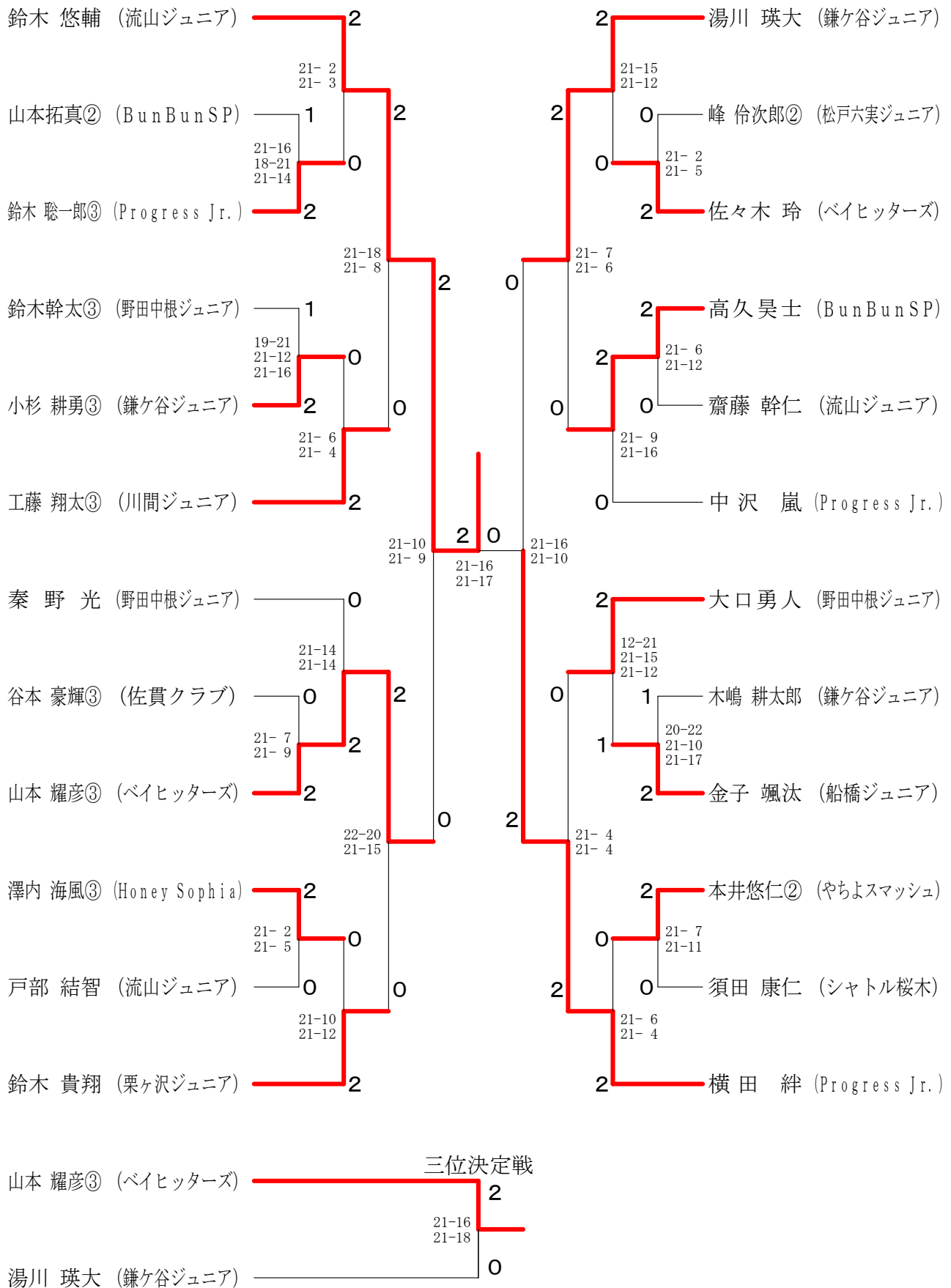

第14回関東小学生バドミントン選手権大会兼第28回全国小学生バドミントン大会千葉県予選

令和元年 8月31日 野田市総合公園体育館

女子シングルス 6年生以下の部

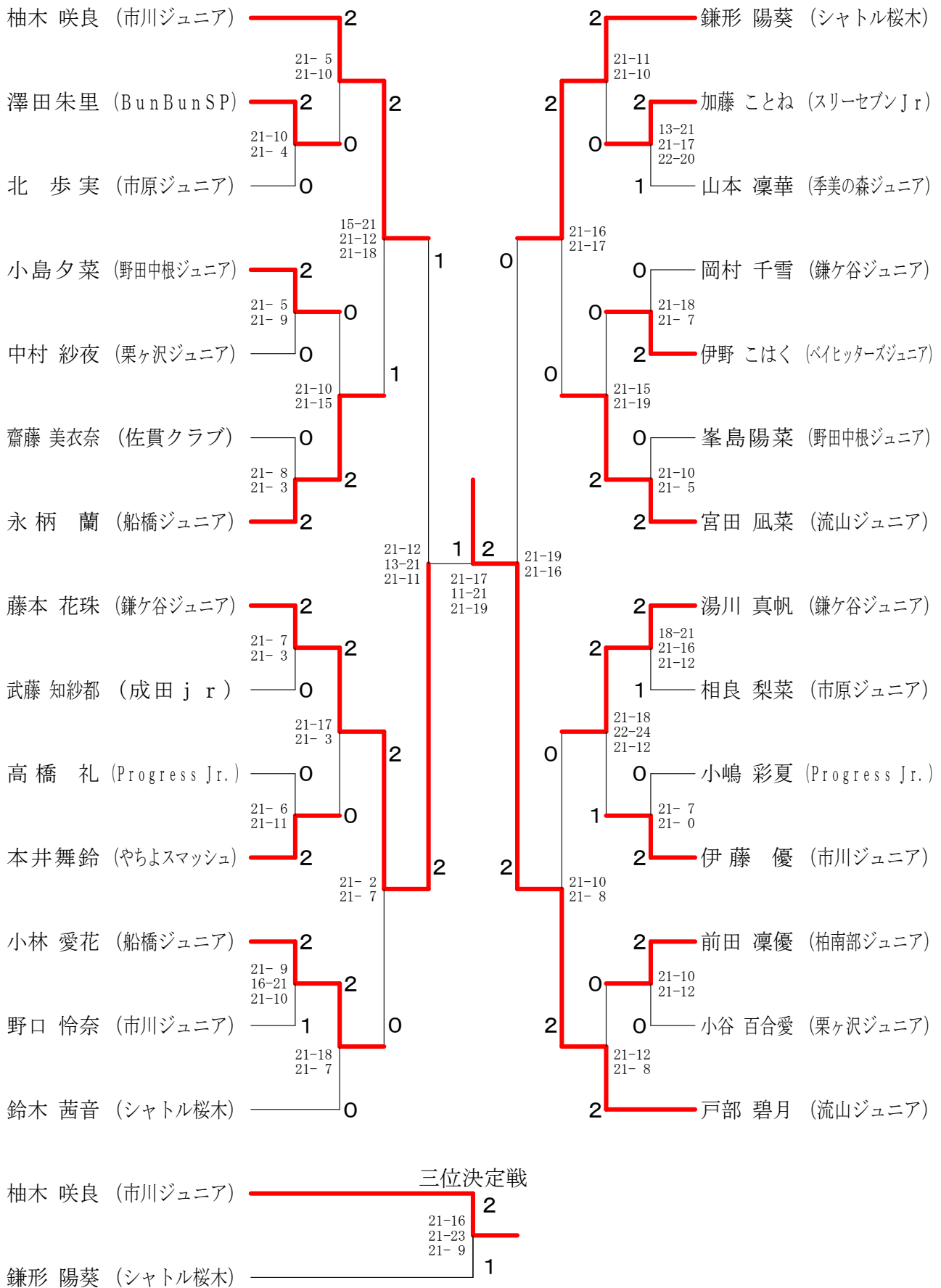

第14回関東小学生バドミントン選手権大会兼第28回全国小学生バドミントン大会千葉県予選

令和元年 8月31日 野田市総合公園体育館

女子シングルス 5年生以下の部

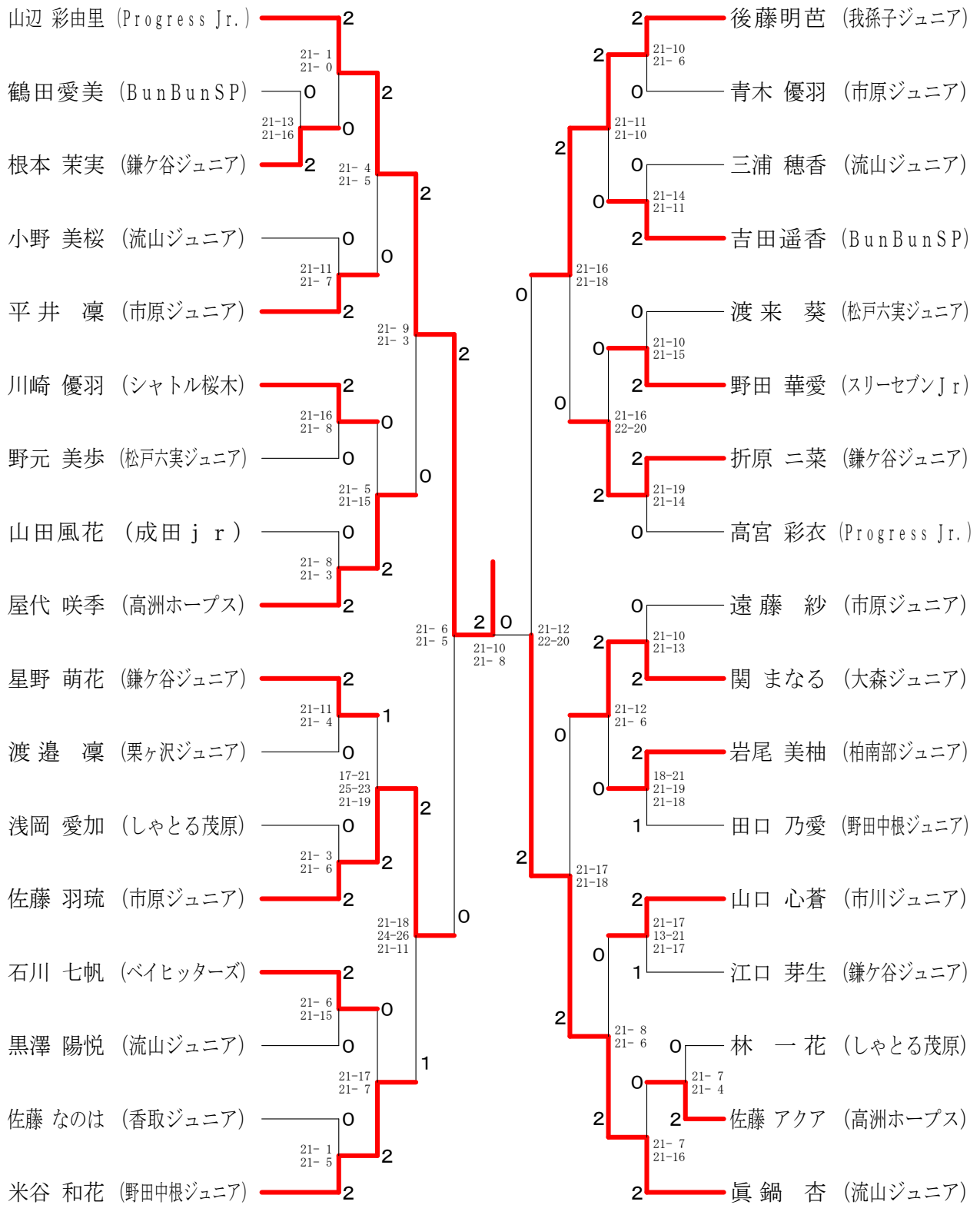

三位決定戦

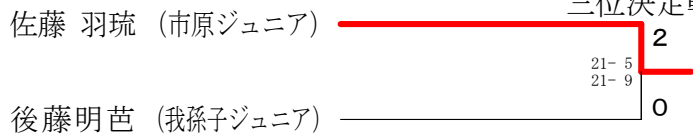

第14回関東小学生バドミントン選手権大会兼第28回全国小学生バドミントン大会千葉県予選

令和元年 8月31日 野田市総合公園体育館

女子シングルス 4年生以下の部

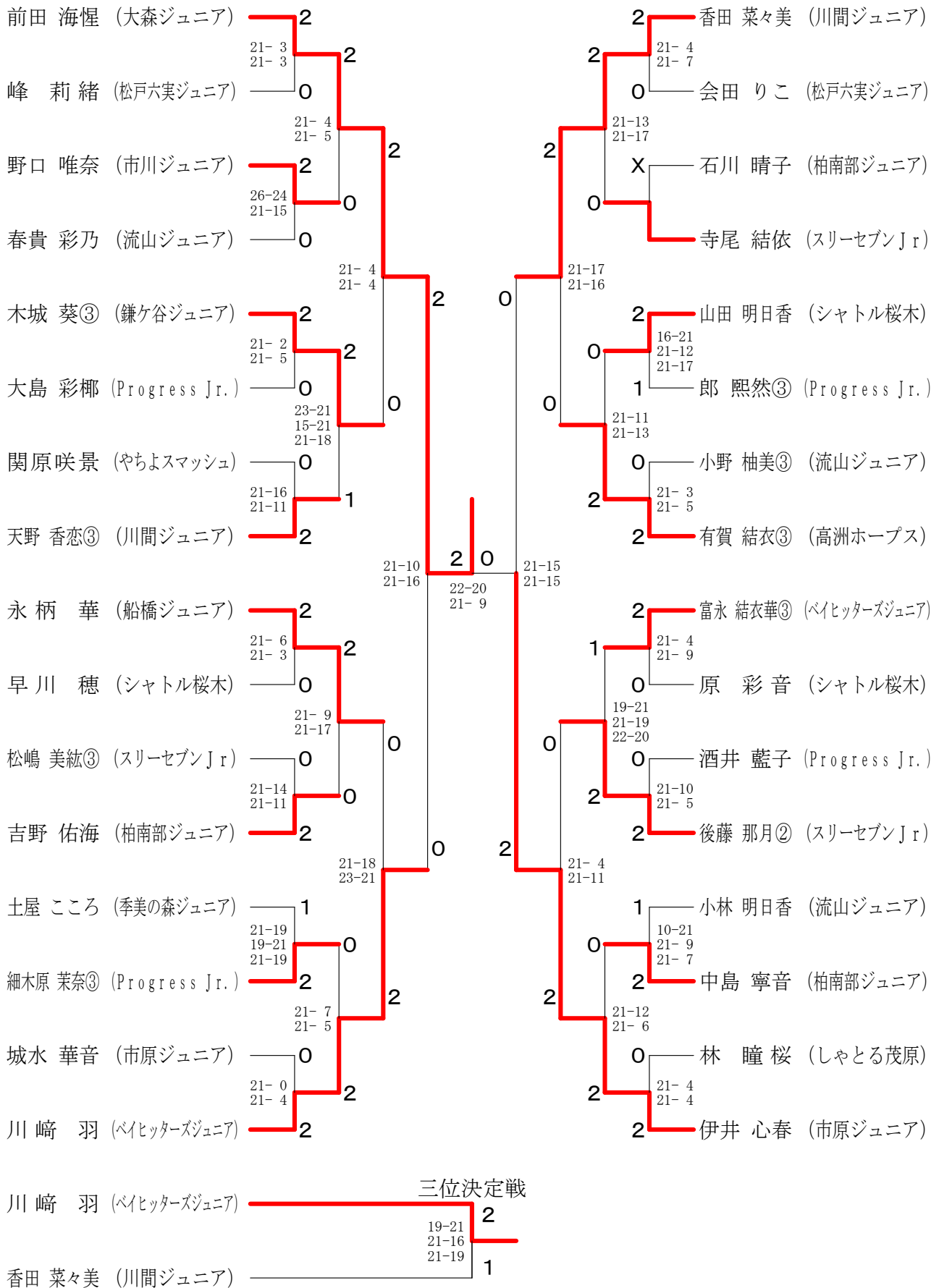

第14回関東小学生バドミントン選手権大会兼第28回全国小学生バドミントン大会千葉県予選

令和元年 8月31日 野田市総合公園体育館

男子ダブルス6年生以下の部	矢内 皿谷	水間 遠藤	石野 上重	勝敗	順位
矢内 慎吾 (市川ジュニア) 皿谷 創	○	○	M 2-0 G 4-1 P 101-64	1	
水間 瑛太郎 (船橋ジュニア) 遠藤 直希	×	×	M 0-2 G 0-4 P 48-84	3	
石野 真聖 (流山ジュニア) 上重 渉	×	○	M 1-1 G 3-2 P 89-90	2	

男子ダブルス5年生以下の部	小山 林	戸田 鈴木	林 伊藤	勝敗	順位
小山 竣大 (高洲ホープス) 小林 晴崇	○	○	M 2-0 G 4-0 P 84-51	1	
戸田 稜真 (大網) 鈴木 康司	×	×	M 0-2 G 0-4 P 49-84	3	
林 祐輝 (市川ジュニア) 伊藤 駿	×	○	M 1-1 G 2-2 P 65-63	2	

男子ダブルス4年生以下の部

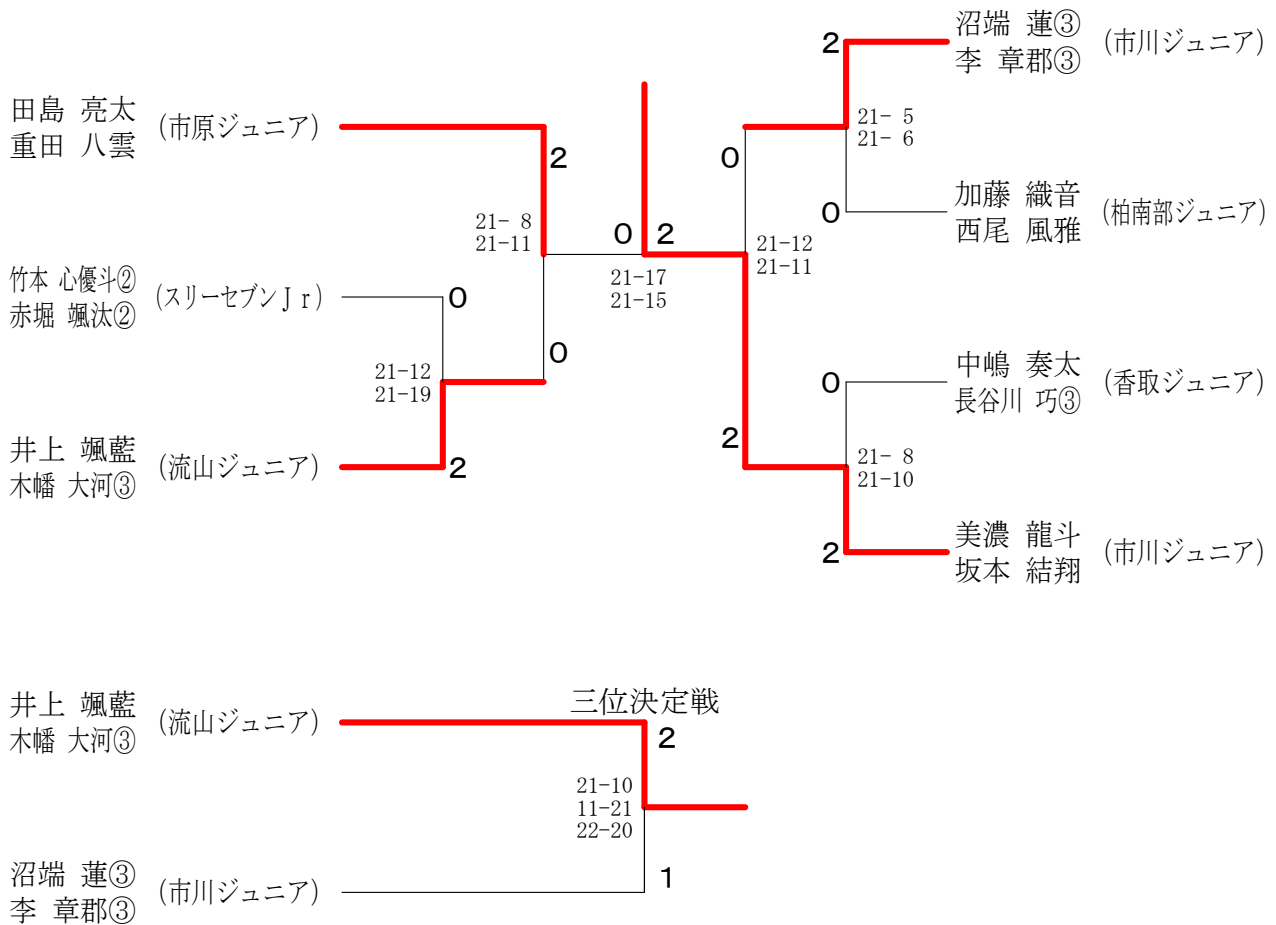

女子ダブルス 6年生以下の部

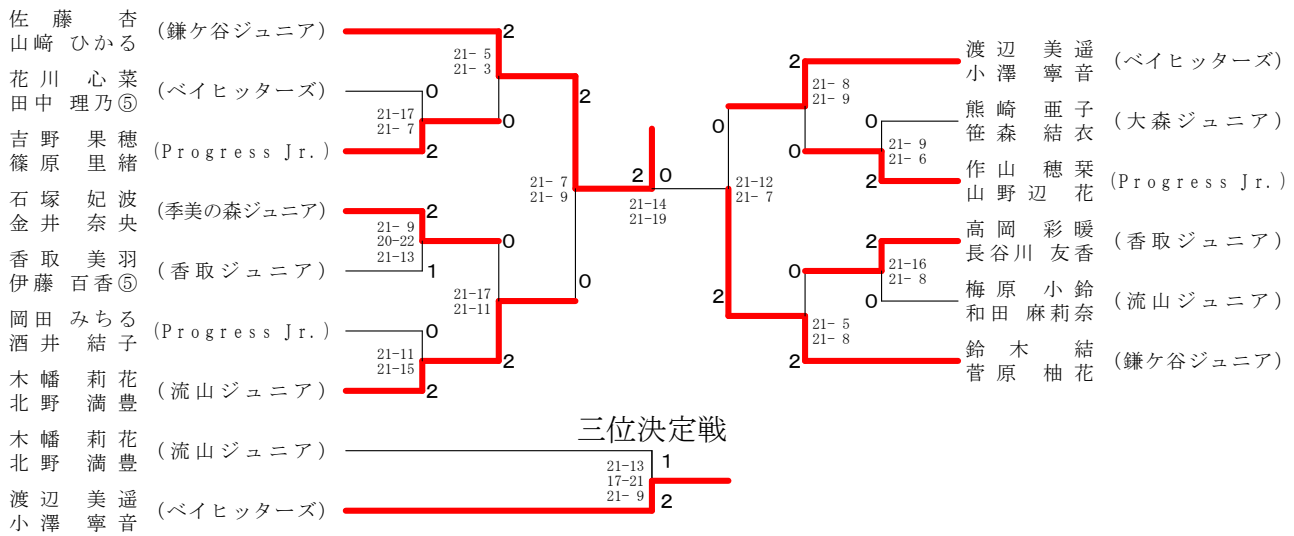

女子ダブルス 5年生以下の部

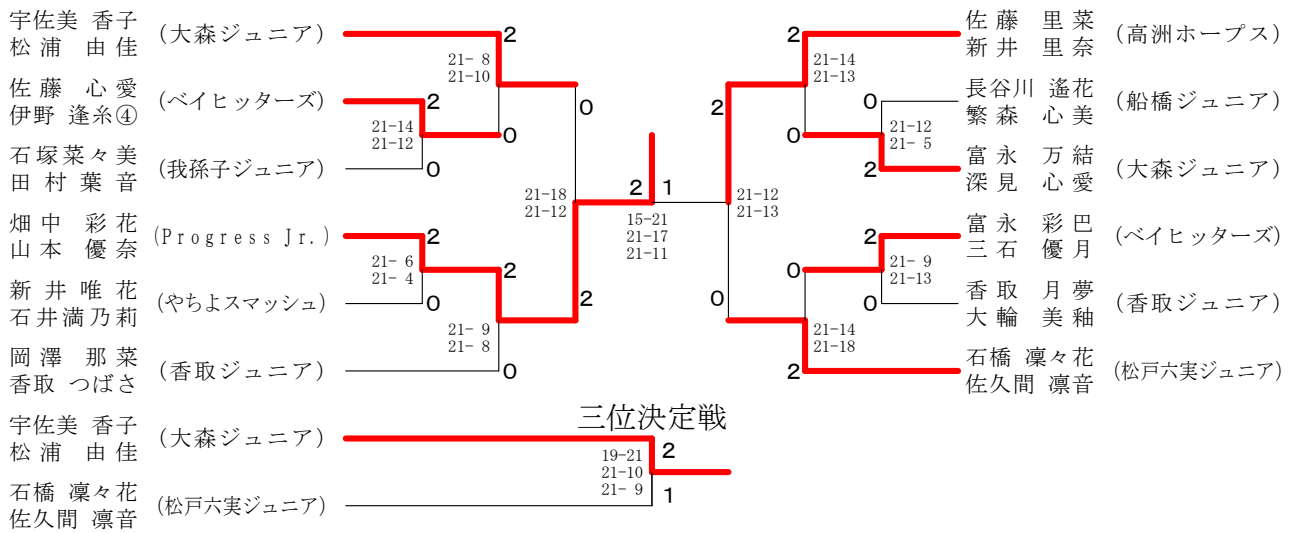

女子ダブルス 4年生以下の部

