

第22回青葉小学生バドミントン大会

平成29年02月05日 千葉県総合スポーツセンター体育館

男子6年生・経験者の部 A ブロツク	柳原	時田	鈴木	勝敗	順位
柳原 秀太 (松戸六実ジュニア)		○ 21- 7	○ 21-13	M 2-0 G 2-0 P 42-20	1
時田 直幸 (流山ジュニア)	× 7-21		× 11-21	M 0-2 G 0-2 P 18-42	3
鈴木 柚人 (シャトル桜木)	× 13-21	○ 21-11		M 1-1 G 1-1 P 34-32	2

男子6年生・経験者の部 B ブロツク	大西	西林	鈴木	勝敗	順位
大西 悠斗 (市川ジュニア)		○ 21- 6	○ 21- 9	M 2-0 G 2-0 P 42-15	1
西林 隆之介 (流山ジュニア)	× 6-21		× 15-21	M 0-2 G 0-2 P 21-42	3
鈴木 遼 (スリーセブンJr)	× 9-21	○ 21-15		M 1-1 G 1-1 P 30-36	2

男子6年生・経験者の部 C ブロツク	古賀	内藤	山崎	勝敗	順位
古賀 聖人 (流山ジュニア)		○ 21-12	× 12-21	M 1-1 G 1-1 P 33-33	2
内藤 優真 (市川ジュニア)	× 12-21		○ 21-20	M 1-1 G 1-1 P 33-41	3
山崎 歩 (鎌ヶ谷ジュニア)	○ 21-12	× 20-21		M 1-1 G 1-1 P 41-33	1

男子6年生・経験者の部 D ブロツク	村上	高橋	相葉	勝敗	順位
村上 港 (市川ジュニア)		○ 21-13	○ 21-11	M 2-0 G 2-0 P 42-24	1
高橋 海吏 (流山ジュニア)	× 13-21		○ 21-16	M 1-1 G 1-1 P 34-37	2
相葉 皓太 (大森ジュニア)	× 11-21	× 16-21		M 0-2 G 0-2 P 27-42	3

男子6年生・経験者の部 決勝トーナメント

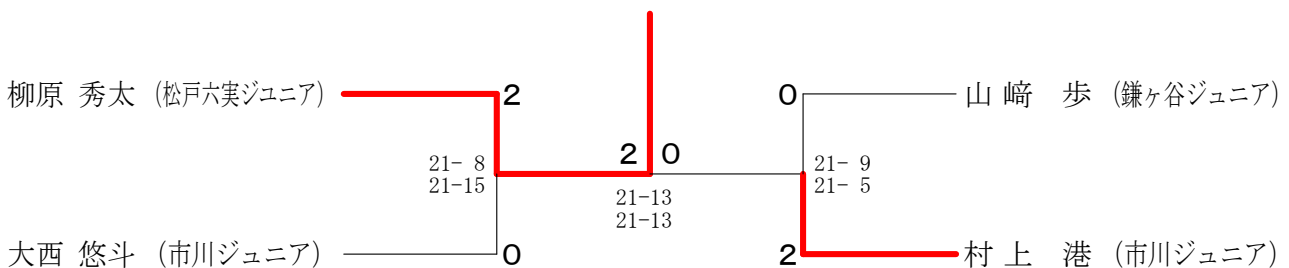

# 第22回青葉小学生バドミントン大会

平成29年02月05日 千葉県総合スポーツセンター体育館

男子5年生・経験者の部 A ブ ロ ッ ク	平尾	三井田	村山	丹羽	勝敗	順位
平尾 遼芽 (市川ジュニア)		○ 21-6	○ 21-5	○ 21-7	M 3-0 G 3-0 P 63-18	1
三井田 卓斗 (流山ジュニア)	× 6-21		× 16-21	× 4-21	M 0-3 G 0-3 P 26-63	4
村山 徹 (大森ジュニア)	× 5-21	○ 21-16		× 6-21	M 1-2 G 1-2 P 32-58	3
丹羽 啓輔 (鎌ヶ谷ジュニア)	× 7-21	○ 21-4	○ 21-6		M 2-1 G 2-1 P 49-31	2

男子5年生・経験者の部 B ブ ロ ッ ク	木村	井上	中田	勝敗	順位
木村 輝星 (野田中根ジュニア)		○ 21-13	○ 21-6	M 2-0 G 2-0 P 42-19	1
井上 拓翔 (市原ジュニア)	× 13-21		○ 21-11	M 1-1 G 1-1 P 34-32	2
中田 洵 (流山ジュニア)	× 6-21	× 11-21		M 0-2 G 0-2 P 17-42	3

男子5年生・経験者の部 C ブ ロ ッ ク	秋本	小林	黒崎	小池	勝敗	順位
秋本 啓太 (高洲ホープス)		○ 21-14	○ -X	○ 21-13	M 3-0 G 3-0 P 42-27	1
小林 拓朗 (野田中根ジュニア)	× 14-21		○ -X	○ 21-18	M 2-1 G 2-1 P 35-39	2
黒崎 幹大 (流山ジュニア)	× X-	× X-		× X-	M 0-3 G 0-3 P 0-0	4
小池 光 (季美の森ジュニア)	× 13-21	× 18-21	○ -X		M 1-2 G 1-2 P 31-42	3

男子5年生・経験者の部 D ブ ロ ッ ク	野澤	黒川	大八木	勝敗	順位
野澤 快斗 (鎌ヶ谷ジュニア)		○ 21-3	○ 21-12	M 2-0 G 2-0 P 42-15	1
黒川 聖章 (Progress Jr.)	× 3-21		× 3-21	M 0-2 G 0-2 P 6-42	3
大八木 奏柊 (高洲ホープス)	× 12-21	○ 21-3		M 1-1 G 1-1 P 33-24	2

男子5年生・経験者の部 E ブ ロ ッ ク	藤田	山田	寺内	伊藤	勝敗	順位
藤田 權 (松戸六実ジュニア)		○ 21-7	× 10-21	× 19-21	M 1-2 G 1-2 P 50-49	3
山田 蒼空 (成田ジュニア)	× 7-21		× 6-21	× 16-21	M 0-3 G 0-3 P 29-63	4
寺内 涼 (スリーセブンJr)	○ 21-10	○ 21-6		○ 21-18	M 3-0 G 3-0 P 63-34	1
伊藤 凰翔 (船橋ジュニア)	○ 21-19	○ 21-16	× 18-21		M 2-1 G 2-1 P 60-56	2

## 男子5年生・経験者の部 決勝トーナメント

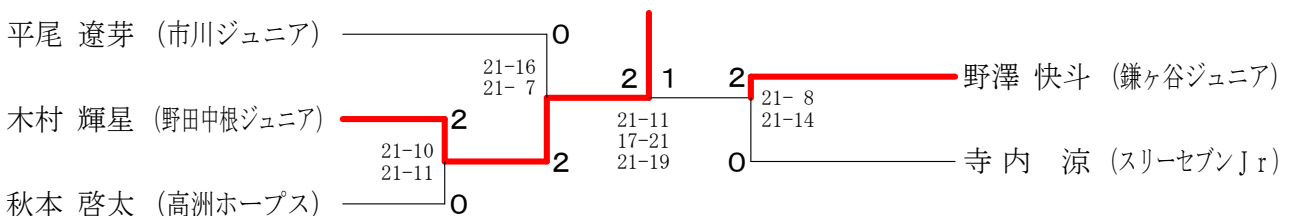

第22回青葉小学生バドミントン大会

平成29年02月05日 千葉県総合スポーツセンター体育館

男子4年生・経験者の部 A ブ ロ ッ ク	竹 下	村 上	遠 藤	永 柄	勝 敗	順 位
竹下 直輝 (高洲ホープス)		○ 21- 8	○ 21- 8	○ 21- 7	M 3-0 G 3-0 P 63-23	1
村上 士竜 (シャトル桜木)	× 8-21		○ 21-13	○ 21-14	M 2-1 G 2-1 P 50-48	2
遠藤 恵大 (市原ジュニア)	× 8-21	× 13-21		× 5-21	M 0-3 G 0-3 P 26-63	4
永柄 豪 (船橋ジュニア)	× 7-21	× 14-21	○ 21- 5		M 1-2 G 1-2 P 42-47	3

男子4年生・経験者の部 B ブ ロ ッ ク	富 田	森	田 端	渡 辺	勝 敗	順 位
富田 颯之介 (スリーセブンJr)		○ 21-10	○ 21- 9	○ 21-11	M 3-0 G 3-0 P 63-30	1
森 颯 大 (市原ジュニア)	× 10-21		○ 21-20	○ 21-16	M 2-1 G 2-1 P 52-57	2
田端 朝晃 (市川ジュニア)	× 9-21	× 20-21		○ 21-16	M 1-2 G 1-2 P 50-58	3
渡辺 恭介 (鎌ヶ谷ジュニア)	× 11-21	× 16-21	× 16-21		M 0-3 G 0-3 P 43-63	4

男子4年生・経験者の部 決勝トーナメント

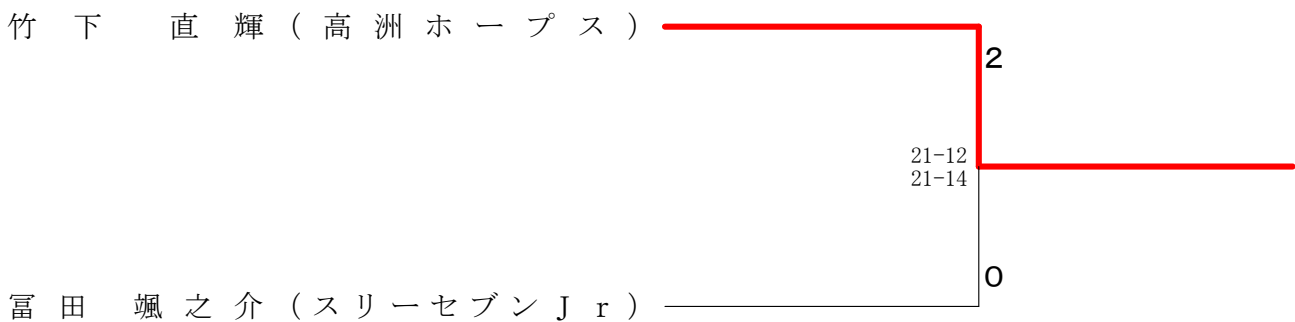

# 第22回青葉小学生バドミントン大会

平成29年02月05日 千葉県総合スポーツセンター体育館

女子6年生の部・経験者の部 A ブ ロ ッ ク	岡 本	生 田	岡 村	門 倉	勝 敗	順 位
岡本 萌奈未 (川間ジュニア)		○ 21- 6	○ 21-13	○ 21- 4	M 3-0 G 3-0 P 63-23	1
生田 友梨乃 (大森ジュニア)	× 6-21		× 11-21	○ 21-16	M 1-2 G 1-2 P 38-58	3
岡村 実咲 (鎌ヶ谷ジュニア)	× 13-21	○ 21-11		○ 21- 7	M 2-1 G 2-1 P 55-39	2
門倉 優和 (季美の森ジュニア)	× 4-21	× 16-21	× 7-21		M 0-3 G 0-3 P 27-63	4

女子6年生の部・経験者の部 B ブ ロ ッ ク	名 取	秋 山	平 松	勝 敗	順 位
名取 恋音 (高洲ホープス)		○ 21-10	○ 21-14	M 2-0 G 2-0 P 42-24	1
秋山 結衣 (柏南部ジュニア)	× 10-21		× 12-21	M 0-2 G 0-2 P 22-42	3
平松 美咲 (流山ジュニア)	× 14-21	○ 21-12		M 1-1 G 1-1 P 35-33	2

女子6年生の部・経験者の部 C ブ ロ ッ ク	新 村	安 井	中 村	岡 田	勝 敗	順 位
新村 美月 (市川ジュニア)		× X-	× X-	× X-	M 0-3 G 0-3 P 0-0	4
安井 桜良 (大森ジュニア)	○ -X		○ 21-20	× 7-21	M 2-1 G 2-1 P 28-41	2
中村 美優 (野田中根ジュニア)	○ -X	× 20-21		× 14-21	M 1-2 G 1-2 P 34-42	3
岡田 綾菜 (シャトル桜木)	○ -X	○ 21- 7	○ 21-14		M 3-0 G 3-0 P 42-21	1

女子6年生の部・経験者の部 D ブ ロ ッ ク	組 山	高 橋	宮 田	石 毛	勝 敗	順 位
組山 梨乃 (高洲ホープス)		○ 21- 3	○ 21- 8	○ 21- 7	M 3-0 G 3-0 P 63-18	1
高橋 希 (シャトル桜木)	× 3-21		× 17-21	× 9-21	M 0-3 G 0-3 P 29-63	4
宮田 夕妃 (流山ジュニア)	× 8-21	○ 21-17		× 11-21	M 1-2 G 1-2 P 40-59	3
石毛 美羽 (成田ジュニア)	× 7-21	○ 21- 9	○ 21-11		M 2-1 G 2-1 P 49-41	2

女子6年生の部・経験者の部 E ブ ロ ッ ク	高 瀬	園 田	松 本	片 岡	勝 敗	順 位
高瀬 真桜 (柏南部ジュニア)		○ 21-20	○ 21-11	○ 21- 7	M 3-0 G 3-0 P 63-38	1
園田 あやな (シャトル桜木)	× 20-21		○ 21- 7	○ 21- 2	M 2-1 G 2-1 P 62-30	2
松本 悠来 (大森ジュニア)	× 11-21	× 7-21		○ 21-13	M 1-2 G 1-2 P 39-55	3
片岡 悠菜 (大網バドミントンクラブ)	× 7-21	× 2-21	× 13-21		M 0-3 G 0-3 P 22-63	4

# 第22回青葉小学生バドミントン大会

平成29年02月05日 千葉県総合スポーツセンター体育館

女子6年生の部・経験者の部 F ブ ロ ッ ク	丹	鈴木	鬼澤	古西	勝敗	順位
丹 琴音 (高洲ホープス)	○	○	○	M 3-0 G 3-0 P 63-35	1	
鈴木 さくら (鎌ヶ谷ジュニア)	×	○	○	M 1-2 G 1-2 P 49-50	3	
鬼澤 きき (シャトル桜木)	×	○	○	M 2-1 G 2-1 P 55-42	2	
古西 萌々夏 (成田ジュニア)	×	×	×	M 0-3 G 0-3 P 23-63	4	

女子6年生の部・経験者の部 G ブ ロ ッ ク	大口	間中	根本	勝敗	順位
大口 瑚乃佳 (高洲ホープス)	○	○	M 2-0 G 2-0 P 42-16	1	
間中 綾子 (野田中根ジュニア)	×	○	M 1-1 G 1-1 P 28-35	2	
根本 桃花 (大森ジュニア)	×	×	M 0-2 G 0-2 P 23-42	3	

女子6年生の部・経験者の部 H ブ ロ ッ ク	渡辺	岩崎	村上	木村	勝敗	順位
渡辺 七海 (松戸六実ジュニア)	○	○	○	M 3-0 G 3-0 P 63-13	1	
岩崎 結衣 (流山ジュニア)	×	×	×	M 0-3 G 0-3 P 47-63	4	
村上 優奈 (シャトル桜木)	×	○	○	M 2-1 G 2-1 P 43-57	2	
木村 朱里 (大森ジュニア)	×	○	×	M 1-2 G 1-2 P 41-61	3	

## 女子6年生の部・経験者の部 決勝トーナメント

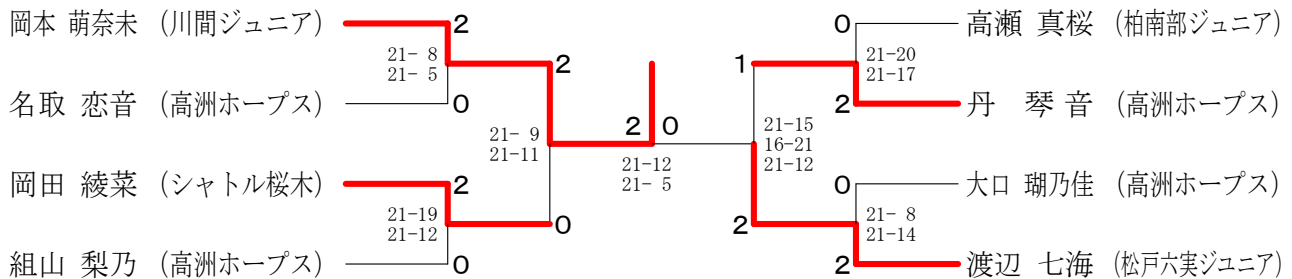

# 第22回青葉小学生バドミントン大会

平成29年02月05日 千葉県総合スポーツセンター体育館

女子6年生の部・初心者の部 A ブ ロ ッ ク	佐々木	後藤	細川	古明地	勝敗	順位
佐々木 優菜 (我孫子ジュニア)		○ 15- 4	○ 15- 7	○ 15- 2	M 3-0 G 3-0 P 45-13	1
後藤 優花 (スリーセブンJr)	× 4-15		× 5-15	○ 15- 8	M 1-2 G 1-2 P 24-38	3
細川 凜 (BunBunSP)	× 7-15	○ 15- 5		○ 15- 6	M 2-1 G 2-1 P 37-26	2
古明地 梨来 (季美の森ジュニア)	× 2-15	× 8-15	× 6-15		M 0-3 G 0-3 P 16-45	4

女子6年生の部・初心者の部 B ブ ロ ッ ク	前田	前川	石黒	八木	勝敗	順位
前田 海友 (大森ジュニア)		× 13-15	○ -X	○ 15-10	M 2-1 G 2-1 P 28-25	2
前川 妃海 (我孫子ジュニア)	○ 15-13		○ -X	○ 15- 8	M 3-0 G 3-0 P 30-21	1
石黒 うみ (スリーセブンJr)	× X-	× X-		× X-	M 0-3 G 0-3 P 0-0	4
八木 明日香 (松戸六実ジュニア)	× 10-15	× 8-15	○ -X		M 1-2 G 1-2 P 18-30	3

女子6年生の部・初心者の部 C ブ ロ ッ ク	新田	川名	定本	勝敗	順位
新田 千杜世 (スリーセブンJr)		○ 15- 3	○ 15-10	M 2-0 G 2-0 P 30-13	1
川名 青 (船橋ジュニア)	× 3-15		× 1-15	M 0-2 G 0-2 P 4-30	3
定本 美咲 (市川ジュニア)	× 10-15	○ 15- 1		M 1-1 G 1-1 P 25-16	2

女子6年生の部・初心者の部 D ブ ロ ッ ク	金井	安田	海老原	岩下	勝敗	順位
金井 香奈 (季美の森ジュニア)		○ 15- 7	× 7-15	× 5-15	M 1-2 G 1-2 P 27-37	3
安田 陽まり (大森ジュニア)	× 7-15		× 9-15	× 4-15	M 0-3 G 0-3 P 20-45	4
海老原 由佳 (我孫子ジュニア)	○ 15- 7	○ 15- 9		○ 15-12	M 3-0 G 3-0 P 45-28	1
岩下 桃子 (栗ヶ沢ジュニア)	○ 15- 5	○ 15- 4	× 12-15		M 2-1 G 2-1 P 42-24	2

女子6年生の部・初心者の部 E ブ ロ ッ ク	関根	荒井	藍野	飯島	勝敗	順位
関根 日和 (BunBunSP)		○ 15- 5	○ 15- 4	○ 15- 9	M 3-0 G 3-0 P 45-18	1
荒井 桃香 (我孫子ジュニア)	× 5-15		○ 15-12	× 4-15	M 1-2 G 1-2 P 24-42	3
藍野 夏妃 (スリーセブンJr)	× 4-15	× 12-15		× 9-15	M 0-3 G 0-3 P 25-45	4
飯島 瑛 (船橋ジュニア)	× 9-15	○ 15- 4	○ 15- 9		M 2-1 G 2-1 P 39-28	2

## 女子6年生の部・初心者の部 決勝トーナメント

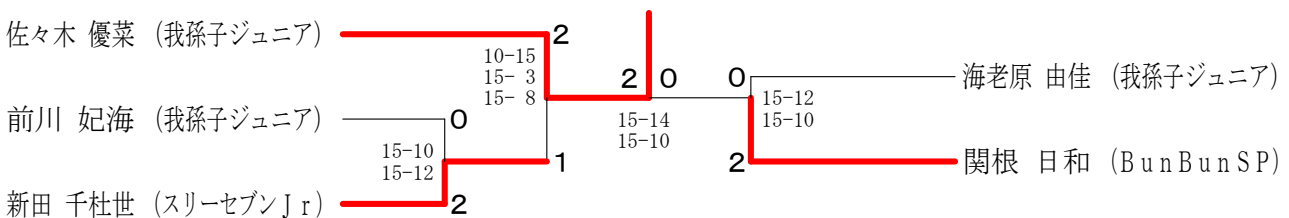

第22回青葉小学生バドミントン大会

平成29年02月05日 千葉県総合スポーツセンター体育館

女子5年生の部・経験者の部 A ブ ロ ッ ク	竹澤	山内	亀山	勝敗	順位
竹澤 みなみ (川間ジュニア)		○ 21- 5	○ 21- 4	M 2-0 G 2-0 P 42-9	1
山内 里紗 (シャトル桜木)	× 5-21		○ 21-20	M 1-1 G 1-1 P 26-41	2
亀山 莉緒 (高洲ホープス)	× 4-21	× 20-21		M 0-2 G 0-2 P 24-42	3

女子5年生の部・経験者の部 B ブ ロ ッ ク	佐久間	増田	池田	神崎	勝敗	順位
佐久間 琴未 (市川ジュニア)		○ 21- 1	○ 21- 4	○ 21-12	M 3-0 G 3-0 P 63-17	1
増田 芹 (野田中根ジュニア)	× 1-21		○ 21-19	× 19-21	M 1-2 G 1-2 P 41-61	3
池田 桃華 (鎌ヶ谷ジュニア)	× 4-21	× 19-21		× 19-21	M 0-3 G 0-3 P 42-63	4
神崎 真翔香 (成田ジュニア)	× 12-21	○ 21-19	○ 21-19		M 2-1 G 2-1 P 54-59	2

女子5年生の部・経験者の部 C ブ ロ ッ ク	長島	新留	井上	勝敗	順位
長島 花音 (佐貫クラブ)		○ 21-15	○ 21-13	M 2-0 G 2-0 P 42-28	1
新留 陽風 (シャトル桜木)	× 15-21		○ 21- 9	M 1-1 G 1-1 P 36-30	2
井上 明凜 (流山ジュニア)	× 13-21	× 9-21		M 0-2 G 0-2 P 22-42	3

女子5年生の部・経験者の部 D ブ ロ ッ ク	藤田	鈴木	三橋	富田	勝敗	順位
藤田 希瑠々 (野田中根ジュニア)		○ 21-14	○ 21-14	○ 21-13	M 3-0 G 3-0 P 63-41	1
鈴木 凜 (鎌ヶ谷ジュニア)	× 14-21		○ 21-18	× 8-21	M 1-2 G 1-2 P 43-60	4
三橋 葵香 (スリーセブンJr)	× 14-21	× 18-21		○ 21-17	M 1-2 G 1-2 P 53-59	3
富田 希咲 (大森ジュニア)	× 13-21	○ 21- 8	× 17-21		M 1-2 G 1-2 P 51-50	2

女子5年生の部・経験者の部 E ブ ロ ッ ク	柴崎	南	黒川	飯田	勝敗	順位
柴崎 愛花 (松戸六実ジュニア)		○ 21- 6	○ 21-13	○ 21- 7	M 3-0 G 3-0 P 63-26	1
南 莉緒 (高洲ホープス)	× 6-21		× 15-21	× 18-21	M 0-3 G 0-3 P 39-63	4
黒川 かなえ (シャトル桜木)	× 13-21	○ 21-15		○ 21-14	M 2-1 G 2-1 P 55-50	2
飯田 萌 (柏南部ジュニア)	× 7-21	○ 21-18	× 14-21		M 1-2 G 1-2 P 42-60	3

女子5年生の部・経験者の部 決勝トーナメント

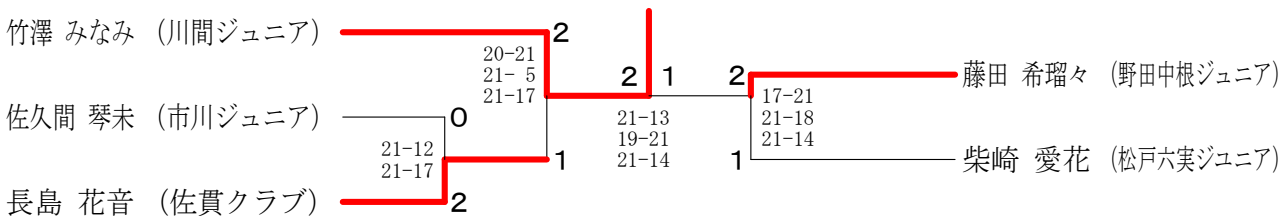

第22回青葉小学生バドミントン大会

平成29年02月05日 千葉県総合スポーツセンター体育館

女子5年生の部・初心者の部 A ブ ロ ッ ク	宮 崎	中 村	佐 藤	中 川	勝 敗	順位
宮崎 遙 (大森ジュニア)		○ 15- 2	○ 15- 8	○ 15- 3	M 3-0 G 3-0 P 45-13	1
中村 天音 (季美の森ジュニア)	× 2-15		× 7-15	× 8-15	M 0-3 G 0-3 P 17-45	4
佐藤 杏美 (シャトル桜木)	× 8-15	○ 15- 7		○ 15- 5	M 2-1 G 2-1 P 38-27	2
中川 今日子 (高洲ホープス)	× 3-15	○ 15- 8	× 5-15		M 1-2 G 1-2 P 23-38	3

女子5年生の部・初心者の部 B ブ ロ ッ ク	内 田	大 森	和 田	佐 野	勝 敗	順位
内田 花菜 (船橋ジュニア)		○ 15- 5	× 10-15	× 8-15	M 1-2 G 1-2 P 33-35	3
大森 すず奈 (栗ヶ沢ジュニア)	× 5-15		× 4-15	× 4-15	M 0-3 G 0-3 P 13-45	4
和田 愛羽 (我孫子ジュニア)	○ 15-10	○ 15- 4		× 7-15	M 2-1 G 2-1 P 37-29	2
佐野 さくら (スリーセブンJr)	○ 15- 8	○ 15- 4	○ 15- 7		M 3-0 G 3-0 P 45-19	1

女子5年生の部・初心者の部 C ブ ロ ッ ク	太 田	富 澤	柿 崎	渡 来	勝 敗	順位
太田 まひる (柏南部ジュニア)		○ 15- 2	○ 15- 2	○ 15-14	M 3-0 G 3-0 P 45-18	1
富澤 美海 (船橋ジュニア)	× 2-15		○ 15-12	× 4-15	M 1-2 G 1-2 P 21-42	3
柿崎 七皇 (季美の森ジュニア)	× 2-15	× 12-15		× 7-15	M 0-3 G 0-3 P 21-45	4
渡来 優奈 (松戸六実ジュニア)	× 14-15	○ 15- 4	○ 15- 7		M 2-1 G 2-1 P 44-26	2

女子5年生の部・初心者の部 D ブ ロ ッ ク	渡 来	齊 藤	藤 代	高 橋	勝 敗	順位
渡来 真優 (松戸六実ジュニア)		× 3-15	○ 15- 6	○ 15- 5	M 2-1 G 2-1 P 33-26	2
齊藤 結羅 (高洲ホープス)	○ 15- 3		○ 15- 3	○ 15- 8	M 3-0 G 3-0 P 45-14	1
藤代 智菜 (船橋ジュニア)	× 6-15	× 3-15		× 6-15	M 0-3 G 0-3 P 15-45	4
高橋 風夏 (流山ジュニア)	× 5-15	× 8-15	○ 15- 6		M 1-2 G 1-2 P 28-36	3

女子5年生の部・初心者の部 E ブ ロ ッ ク	石 塚	川 上	宮 内	勝 敗	順位
石塚 紗波 (季美の森ジュニア)		× 4-15	× 7-15	M 0-2 G 0-2 P 11-30	3
川上 風生乃 (スリーセブンJr)	○ 15- 4		○ 15-10	M 2-0 G 2-0 P 30-14	1
宮内 舞桜 (栗ヶ沢ジュニア)	○ 15- 7	× 10-15		M 1-1 G 1-1 P 25-22	2



第22回青葉小学生バドミントン大会

平成29年02月05日 千葉県総合スポーツセンター体育館

女子5年生の部・初心者の部 F ブ ロ ッ ク	下 田	柴 山	小 林	三 瓶	勝 敗	順位
下田 悠衣 (高洲ホープス)		○ 15-12	○ 15- 3	○ 15- 7	M 3-0 G 3-0 P 45-22	1
柴山 芽愛 (柏南部ジュニア)	× 12-15		○ 15- 7	× 8-15	M 1-2 G 1-2 P 35-37	3
小林 瑠菜 (船橋ジュニア)	× 3-15	× 7-15		× 12-15	M 0-3 G 0-3 P 22-45	4
三瓶 未来 (Progress Jr.)	× 7-15	○ 15- 8	○ 15-12		M 2-1 G 2-1 P 37-35	2

女子5年生の部・初心者の部 G ブ ロ ッ ク	尾座元	柴 崎	安 藤	萩 原	勝 敗	順位
尾座元 彩羽 (スリーセブンJr)		○ 15- 2	○ 15- 3	○ 15- 1	M 3-0 G 3-0 P 45-6	1
柴崎 妃葉 (栗ヶ沢ジュニア)	× 2-15		× 14-15	○ 15- 8	M 1-2 G 1-2 P 31-38	3
安藤 結彩 (大森ジュニア)	× 3-15	○ 15-14		○ 15- 7	M 2-1 G 2-1 P 33-36	2
萩原 鈴 (松戸六実ジュニア)	× 1-15	× 8-15	× 7-15		M 0-3 G 0-3 P 16-45	4

女子5年生の部・初心者の部 H ブ ロ ッ ク	倉 持	榎 本	内 田	勝 敗	順位
倉持 理子 (栗ヶ沢ジュニア)		× 10-15	× 10-15	M 0-2 G 0-2 P 20-30	3
榎本 詩織 (高洲ホープス)	○ 15-10		○ 15-11	M 2-0 G 2-0 P 30-21	1
内田 陽菜 (船橋ジュニア)	○ 15-10	× 11-15		M 1-1 G 1-1 P 26-25	2

女子5年生の部・初心者の部 I ブ ロ ッ ク	丹	村 田	萬 代	小 山	勝 敗	順位
丹 姫菜乃 (流山ジュニア)		○ 15-10	○ 15- 5	× 6-15	M 2-1 G 2-1 P 36-30	2
村田 歩美 (大森ジュニア)	× 10-15		× 13-15	○ 15-14	M 1-2 G 1-2 P 38-44	3
萬代 のどか (船橋ジュニア)	× 5-15	○ 15-13		× 3-15	M 1-2 G 1-2 P 23-43	4
小山 優菜 (シャトル桜木)	○ 15- 6	× 14-15	○ 15- 3		M 2-1 G 2-1 P 44-24	1

女子5年生の部・初心者の部 決勝トーナメント

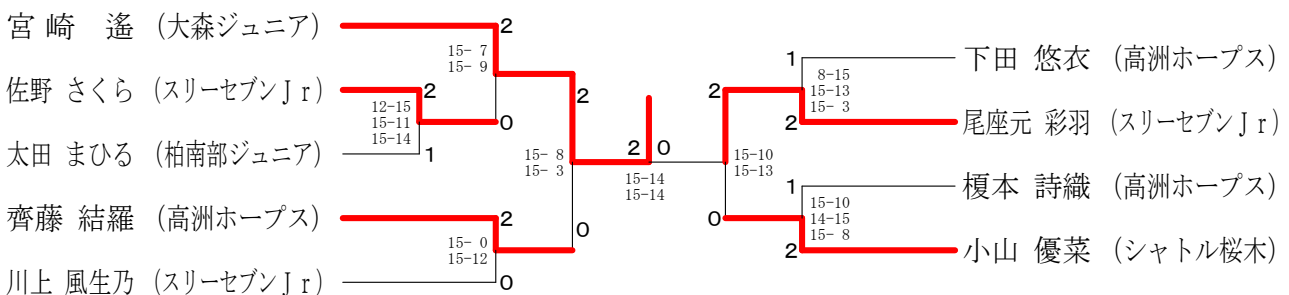

# 第22回青葉小学生バドミントン大会

平成29年02月05日 千葉県総合スポーツセンター体育館

女子4年生の部・経験者の部 A ブ ロ ッ ク	砂川	鈴木	奥村	保谷	勝敗	順位
砂川 温香 (流山ジュニア)		○ 21- 3	○ 21- 8	○ 21- 8	M 3-0 G 3-0 P 63-19	1
鈴木 芽生 (野田中根ジュニア)	× 3-21		× 11-21	× 11-21	M 0-3 G 0-3 P 25-63	4
奥村 美咲子 (季美の森ジュニア)	× 8-21	○ 21-11		× 16-21	M 1-2 G 1-2 P 45-53	3
保谷 芽依 (市原ジュニア)	× 8-21	○ 21-11	○ 21-16		M 2-1 G 2-1 P 50-48	2

女子4年生の部・経験者の部 B ブ ロ ッ ク	白石	内藤	鈴木	勝敗	順位
白石 琴乃 (高洲ホープス)		○ 21-12	× 7-21	M 1-1 G 1-1 P 28-33	2
内藤 美月 (野田中根ジュニア)	× 12-21		× 3-21	M 0-2 G 0-2 P 15-42	3
鈴木 あいり (鎌ヶ谷ジュニア)	○ 21- 7	○ 21- 3		M 2-0 G 2-0 P 42-10	1

女子4年生の部・経験者の部 C ブ ロ ッ ク	岩井	長谷川	細井	勝敗	順位
岩井 理香 (シャトル桜木)		× 18-21	○ 21- 9	M 1-1 G 1-1 P 39-30	2
長谷川 煌花 (船橋ジュニア)	○ 21-18		○ 21-13	M 2-0 G 2-0 P 42-31	1
細井 優花 (川間ジュニア)	× 9-21	× 13-21		M 0-2 G 0-2 P 22-42	3

女子4年生の部・経験者の部 D ブ ロ ッ ク	丹	吉倉	中野	木村	勝敗	順位
丹 佑月 (高洲ホープス)		○ 21-11	× 4-21	× 20-21	M 1-2 G 1-2 P 45-53	3
吉倉 榊 (季美の森ジュニア)	× 11-21		× 4-21	× 12-21	M 0-3 G 0-3 P 27-63	4
中野 真里 (鎌ヶ谷ジュニア)	○ 21- 4	○ 21- 4		○ 21-11	M 3-0 G 3-0 P 63-19	1
木村 綺音 (野田中根ジュニア)	○ 21-20	○ 21-12	× 11-21		M 2-1 G 2-1 P 53-53	2

女子4年生の部・経験者の部 E ブ ロ ッ ク	眞鍋	篠塚	福富	秦野	勝敗	順位
眞鍋 柚 (流山ジュニア)		○ 21- 9	○ 21- 9	○ 21- 6	M 3-0 G 3-0 P 63-24	1
篠塚 小桜 (松戸六実ジュニア)	× 9-21		○ 21-16	× 9-21	M 1-2 G 1-2 P 39-58	3
福富 光那 (市原ジュニア)	× 9-21	× 16-21		× 11-21	M 0-3 G 0-3 P 36-63	4
秦野 さつき (野田中根ジュニア)	× 6-21	○ 21- 9	○ 21-11		M 2-1 G 2-1 P 48-41	2

## 女子4年生の部・経験者の部 決勝トーナメント

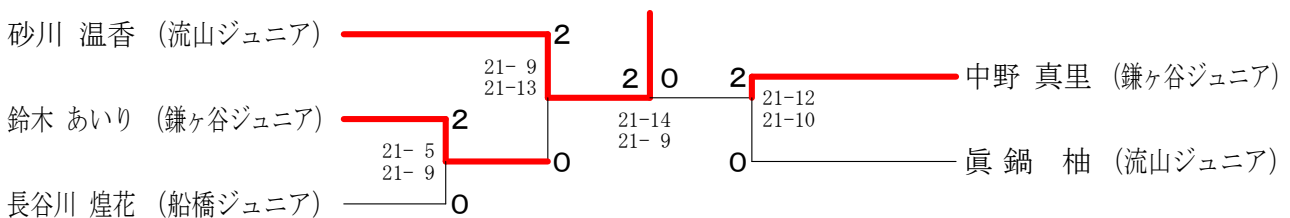

第22回青葉小学生バドミントン大会

平成29年02月05日 千葉県総合スポーツセンター体育館

女子4年生の部・初心者の部 A ブロツク	高 木	田 中	長谷川	佐 藤	勝 敗	順位
高 木 凜 (スリーセブンJr)		○ 15- 5	○ 15- 1	○ 15-11	M 3-0 G 3-0 P 45-17	1
田中 真羽 (Progress Jr.)	× 5-15		× 7-15	○ 15-10	M 1-2 G 1-2 P 27-40	3
長谷川 千紗 (市川ジュニア)	× 1-15	○ 15- 7		○ 15- 7	M 2-1 G 2-1 P 31-29	2
佐藤 涼菜 (BunBunSP)	× 11-15	× 10-15	× 7-15		M 0-3 G 0-3 P 28-45	4

女子4年生の部・初心者の部 B ブロツク	大 澤	岩 尾	萬 治	岩 撫	勝 敗	順位
大澤 すみれ (市川ジュニア)		○ 15-10	○ 15- 6	○ 15- 9	M 3-0 G 3-0 P 45-25	1
岩尾 柚希 (柏南部ジュニア)	× 10-15		○ 15-11	× 14-15	M 1-2 G 1-2 P 39-41	3
萬治 美紀 (我孫子ジュニア)	× 6-15	× 11-15		× 9-15	M 0-3 G 0-3 P 26-45	4
岩撫 菜々子 (船橋ジュニア)	× 9-15	○ 15-14	○ 15- 9		M 2-1 G 2-1 P 39-38	2

女子4年生の部・初心者の部 C ブロツク	鶴賀谷	星 野	戸 倉	勝 敗	順位
鶴賀谷 結衣 (シャトル桜木)		○ 15- 8	○ 15-14	M 2-0 G 2-0 P 30-22	1
星野 結依 (高洲ホープス)	× 8-15		× 7-15	M 0-2 G 0-2 P 15-30	3
戸倉 知世 (大森ジュニア)	× 14-15	○ 15- 7		M 1-1 G 1-1 P 29-22	2

女子4年生の部・初心者の部 D ブロツク	関	森 田	山 本	新 田	勝 敗	順位
関 ことは (柏南部ジュニア)		○ 15-12	○ 15- 2	○ 15- 8	M 3-0 G 3-0 P 45-22	1
森田 歩美 (船橋ジュニア)	× 12-15		○ 15- 7	○ 15- 4	M 2-1 G 2-1 P 42-26	2
山本 彩瑛 (BunBunSP)	× 2-15	× 7-15		○ 15-14	M 1-2 G 1-2 P 24-44	3
新田 椿 (スリーセブンJr)	× 8-15	× 4-15	× 14-15		M 0-3 G 0-3 P 26-45	4

# 第22回青葉小学生バドミントン大会

平成29年02月05日 千葉県総合スポーツセンター体育館

女子4年生の部・初心者の部 E ブロツク	柳澤	藤原	松浦	田中	勝敗	順位
柳澤 采子 (スリーセブンJr)		× 12-15	○ 15-14	○ 15-10	M 2-1 G 2-1 P 42-39	2
藤原 美輝 (松戸六実ジュニア)	○ 15-12		○ 15-11	○ 15-14	M 3-0 G 3-0 P 45-37	1
松浦 千紗 (大森ジュニア)	× 14-15	× 11-15		× 4-15	M 0-3 G 0-3 P 29-45	4
田中 万結 (我孫子ジュニア)	× 10-15	× 14-15	○ 15- 4		M 1-2 G 1-2 P 39-34	3

女子4年生の部・初心者の部 F ブロツク	美濃	佐久間	松澤	田中	勝敗	順位
美濃 麗華 (市川ジュニア)		○ 15- 0	○ 15- 2	○ 15- 2	M 3-0 G 3-0 P 45-4	1
佐久間 柚月 (スリーセブンJr)	× 0-15		× 7-15	× 11-15	M 0-3 G 0-3 P 18-45	4
松澤 芽生 (流山ジュニア)	× 2-15	○ 15- 7		× 6-15	M 1-2 G 1-2 P 23-37	3
田中 杏沙美 (シャトル桜木)	× 2-15	○ 15-11	○ 15- 6		M 2-1 G 2-1 P 32-32	2

## 女子4年生の部・初心者の部 決勝トーナメント

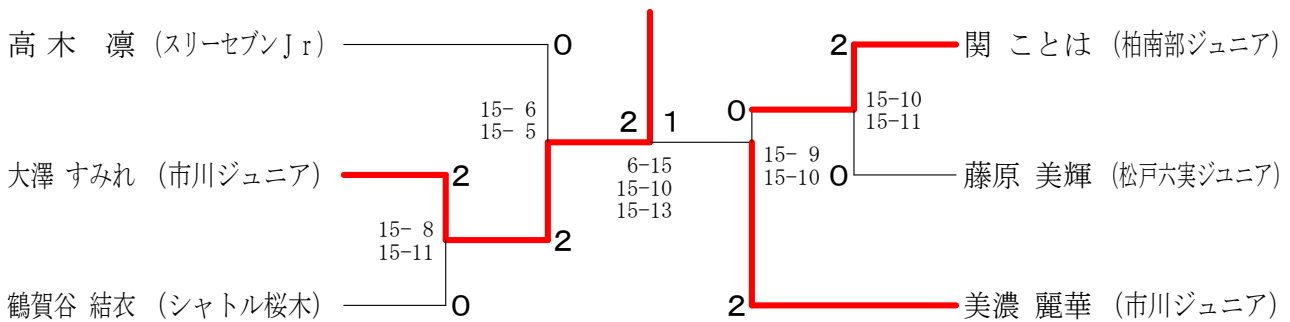

第22回青葉小学生バドミントン大会

平成29年02月05日 千葉県総合スポーツセンター体育館

男子6年生・初心者の部 A ブロツク	後藤	吉村	若原	星野	勝敗	順位
後藤 秀伸 (我孫子ジュニア)		○ 15-11	○ 15- 9	○ -X	M 3-0 G 3-0 P 30-20	1
吉村 公輔 (栗ヶ沢ジュニア)	× 11-15		× 3-15	○ -X	M 1-2 G 1-2 P 14-30	3
若原 一心 (東部台 J. B. クラブ)	× 9-15	○ 15- 3		○ -X	M 2-1 G 2-1 P 24-18	2
星野 翔 (高洲ホープス)	× X-	× X-	× X-		M 0-3 G 0-3 P 0-0	4

男子6年生・初心者の部 B ブロツク	天羽	前川	石野	勝敗	順位
天羽 睦 (スリーセブン Jr)		○ 15- 8	○ 15- 9	M 2-0 G 2-0 P 30-17	1
前川 統和 (我孫子ジュニア)	× 8-15		× 14-15	M 0-2 G 0-2 P 22-30	3
石野 温人 (流山ジュニア)	× 9-15	○ 15-14		M 1-1 G 1-1 P 24-29	2

男子6年生・初心者の部 C ブロツク	塚田	中根	中村	木村	勝敗	順位
塚田 航平 (スリーセブン Jr)		○ -X	○ 15- 8	○ 15- 4	M 3-0 G 3-0 P 30-12	1
中根 涼惺 (大森ジュニア)	× X-		× X-	× X-	M 0-3 G 0-3 P 0-0	4
中村 光希 (BunBunSP)	× 8-15	○ -X		○ 15- 1	M 2-1 G 2-1 P 23-16	2
木村 剣登 (柏南部ジュニア)	× 4-15	○ -X	× 1-15		M 1-2 G 1-2 P 5-30	3

男子6年生・初心者の部 決勝トーナメント

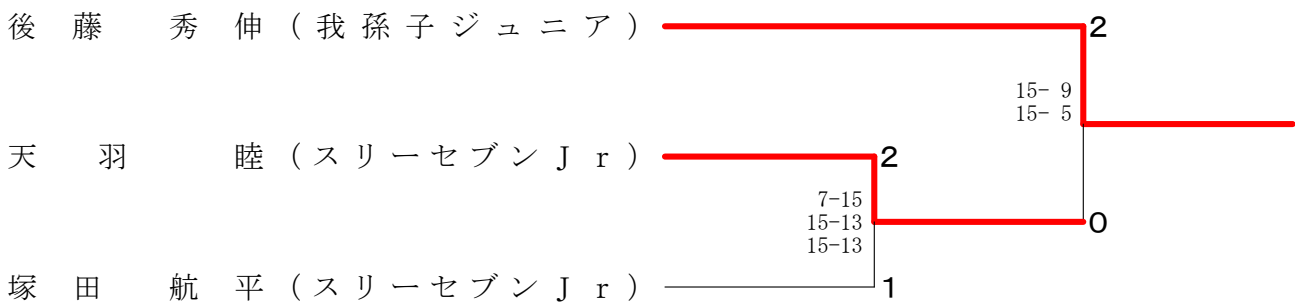

第22回青葉小学生バドミントン大会

平成29年02月05日 千葉県総合スポーツセンター体育館

男子5年生・初心者の部 A ブロツク	岩崎	植田	藤江	廣田	勝敗	順位
岩崎 世阿 (高洲ホープス)		○ 15-2	○ 15-5	○ 15-3	M 3-0 G 3-0 P 45-10	1
植田 郁磨 (栗ヶ沢ジュニア)	× 2-15		× 10-15	× 10-15	M 0-3 G 0-3 P 22-45	4
藤江 庸明 (シャトル桜木)	× 5-15	○ 15-10		○ 15-8	M 2-1 G 2-1 P 35-33	2
廣田 陽 (大森ジュニア)	× 3-15	○ 15-10	× 8-15		M 1-2 G 1-2 P 26-40	3

男子5年生・初心者の部 B ブロツク	大野	藤代	出原	勝敗	順位
大野 大輔 (市川ジュニア)		× X-	× X-	M 0-2 G 0-2 P 0-0	3
藤代 颯太 (船橋ジュニア)	○ -X		× 6-15	M 1-1 G 1-1 P 6-15	2
出原 慶一 (シャトル桜木)	○ -X	○ 15-6		M 2-0 G 2-0 P 15-6	1

男子5年生・初心者の部 C ブロツク	豊倉	岡部	端無	峯岸	勝敗	順位
豊倉 葉瑠 (鎌ヶ谷ジュニア)		○ 15-11	○ 15-8	○ 15-2	M 3-0 G 3-0 P 45-21	1
岡部 倭也 (シャトル桜木)	× 11-15		○ 15-8	○ 15-5	M 2-1 G 2-1 P 41-28	2
端無 一誠 (栗ヶ沢ジュニア)	× 8-15	× 8-15		○ 15-3	M 1-2 G 1-2 P 31-33	3
峯岸 全 (船橋ジュニア)	× 2-15	× 5-15	× 3-15		M 0-3 G 0-3 P 10-45	4

男子5年生・初心者の部 D ブロツク	角田	日暮	沼端	戸田	勝敗	順位
角田 晃一 (栗ヶ沢ジュニア)		○ 15-5	○ -X	○ 15-13	M 3-0 G 3-0 P 30-18	1
日暮 新太 (スリーセブンJr)	× 5-15		○ -X	× 11-15	M 1-2 G 1-2 P 16-30	3
沼端 達也 (鎌ヶ谷ジュニア)	× X-	× X-		× X-	M 0-3 G 0-3 P 0-0	4
戸田 悠真 (大網バドミントンクラブ)	× 13-15	○ 15-11	○ -X		M 2-1 G 2-1 P 28-26	2

男子5年生・初心者の部 E ブロツク	長谷川	山本	鈴木	土井	勝敗	順位
長谷川 煌斗 (船橋ジュニア)		× 9-15	× 12-15	○ 15-14	M 1-2 G 1-2 P 36-44	3
山本 周平 (流山ジュニア)	○ 15-9		○ 15-7	○ 15-4	M 3-0 G 3-0 P 45-20	1
鈴木 逸生 (シャトル桜木)	○ 15-12	× 7-15		○ 15-10	M 2-1 G 2-1 P 37-37	2
土井 健太郎 (市川ジュニア)	× 14-15	× 4-15	× 10-15		M 0-3 G 0-3 P 28-45	4

男子5年生・初心者の部 決勝トーナメント

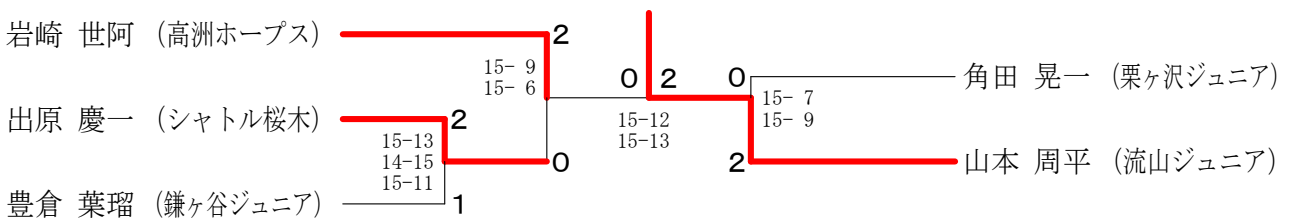

第22回青葉小学生バドミントン大会

平成29年02月05日 千葉県総合スポーツセンター体育館

男子4年生・初心者の部 A ブロック	小池	山川	栗野	森井	勝敗	順位
小池 悠太 (市原ジュニア)		○ 15- 4	○ 15- 8	○ 15- 6	M 3-0 G 3-0 P 45-18	1
山川 悠太 (大森ジュニア)	× 4-15		× 9-15	× 12-15	M 0-3 G 0-3 P 25-45	4
栗野 寛太 (スリーセブンJr)	× 8-15	○ 15- 9		○ 15- 8	M 2-1 G 2-1 P 38-32	2
森井 絢哉 (栗ヶ沢ジュニア)	× 6-15	○ 15-12	× 8-15		M 1-2 G 1-2 P 29-42	3

男子4年生・初心者の部 B ブロック	小林	西尾	石川	勝敗	順位
小林 大祐 (スリーセブンJr)		× 7-15	○ -X	M 1-1 G 1-1 P 7-15	2
西尾 和馬 (市川ジュニア)	○ 15- 7		○ -X	M 2-0 G 2-0 P 15-7	1
石川 諒介 (柏南部ジュニア)	× X-	× X-		M 0-2 G 0-2 P 0-0	3

男子4年生・初心者の部 C ブロック	前田	根岸	小林	勝敗	順位
前田 海翔 (大森ジュニア)		× 12-15	× 6-15	M 0-2 G 0-2 P 18-30	3
根岸 恭平 (スリーセブンJr)	○ 15-12		× 9-15	M 1-1 G 1-1 P 24-27	2
小林 晴葵 (柏南部ジュニア)	○ 15- 6	○ 15- 9		M 2-0 G 2-0 P 30-15	1

男子4年生・初心者の部 決勝トーナメント

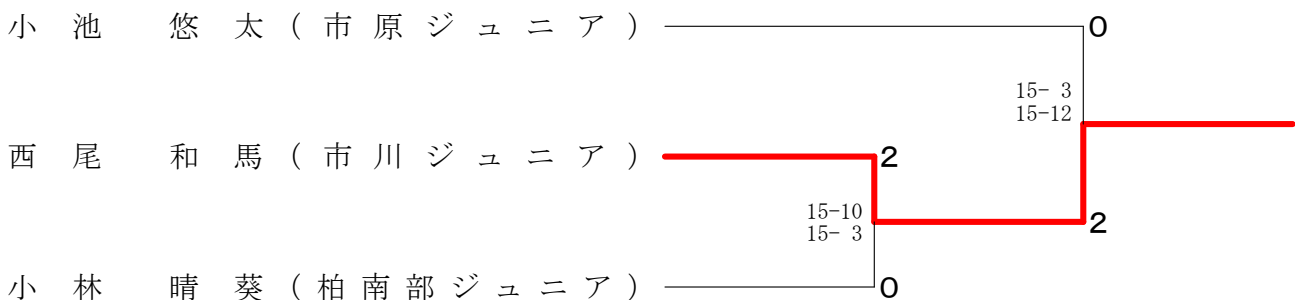

第22回青葉小学生バドミントン大会

平成29年02月05日 千葉県総合スポーツセンター体育館

男子3年生の部 A ブロツク	石塚	加納	野村	尾座元	勝敗	順位
石塚 優太朗 (Progress Jr.)		○ 15- 4	○ 15- 9	○ 15- 4	M 3-0 G 3-0 P 45-17	1
加納 康平 (流山ジュニア)	× 4-15		× 6-15	× 10-15	M 0-3 G 0-3 P 20-45	4
野村 昊佑 (シャトル桜木)	× 9-15	○ 15- 6		○ 15- 6	M 2-1 G 2-1 P 39-27	2
尾座元 琉偉 (スリーセブンJr)	× 4-15	○ 15-10	× 6-15		M 1-2 G 1-2 P 25-40	3

男子3年生の部 B ブロツク	武内	岩下	石野	勝敗	順位
武内 崇隼 (スリーセブンJr)		○ 15- 3	× 11-15	M 1-1 G 1-1 P 26-18	2
岩下 慶一郎 (栗ヶ沢ジュニア)	× 3-15		× 5-15	M 0-2 G 0-2 P 8-30	3
石野 真聖 (流山ジュニア)	○ 15-11	○ 15- 5		M 2-0 G 2-0 P 30-16	1

男子3年生の部 C ブロツク	網谷	鈴木	上重	横塚	勝敗	順位
網谷 翼 (船橋ジュニア)		○ -X	× 12-15	× 10-15	M 1-2 G 1-2 P 22-30	3
鈴木 裕也 (大森ジュニア)	× X-		× X-	× X-	M 0-3 G 0-3 P 0-0	4
上重 渉 (流山ジュニア)	○ 15-12	○ -X		× 3-15	M 2-1 G 2-1 P 18-27	2
横塚 広大 (大網バドミントンクラブ)	○ 15-10	○ -X	○ 15- 3		M 3-0 G 3-0 P 30-13	1

男子3年生の部 D ブロツク	鈴木	矢内	佐藤	折原	勝敗	順位
鈴木 竣 (スリーセブンJr)		○ 15- 9	○ 15- 1	○ 15- 4	M 3-0 G 3-0 P 45-14	1
矢内 慎吾 (市川ジュニア)	× 9-15		○ 15-11	○ 15-11	M 2-1 G 2-1 P 39-37	2
佐藤 雄輝 (流山ジュニア)	× 1-15	× 11-15		× 11-15	M 0-3 G 0-3 P 23-45	4
折原 壱 (松戸六実ジュニア)	× 4-15	× 11-15	○ 15-11		M 1-2 G 1-2 P 30-41	3



第22回青葉小学生バドミントン大会

平成29年02月05日 千葉県総合スポーツセンター体育館

男子3年生の部 Eブロック	上重	内田	鈴木	勝敗	順位
上重 響 (流山ジュニア)		× 11-15	× 11-15	M 0-2 G 0-2 P 22-30	3
内田 颯斗 (我孫子ジュニア)	○ 15-11		× 13-15	M 1-1 G 1-1 P 28-26	2
鈴木 健介 (市原ジュニア)	○ 15-11	○ 15-13		M 2-0 G 2-0 P 30-24	1

男子3年生の部 Fブロック	亀野	小林	佃	田代	勝敗	順位
亀野 健太郎 (BunBunSP)		○ 15- 2	○ -X	○ 15- 9	M 3-0 G 3-0 P 30-11	1
小林 諒 (スリーセブンJr)	× 2-15		○ -X	× 11-15	M 1-2 G 1-2 P 13-30	3
佃 直樹 (栗ヶ沢ジュニア)	× X-	× X-		× X-	M 0-3 G 0-3 P 0-0	4
田代 温大 (野田中根ジュニア)	× 9-15	○ 15-11	○ -X		M 2-1 G 2-1 P 24-26	2

男子3年生の部 決勝トーナメント

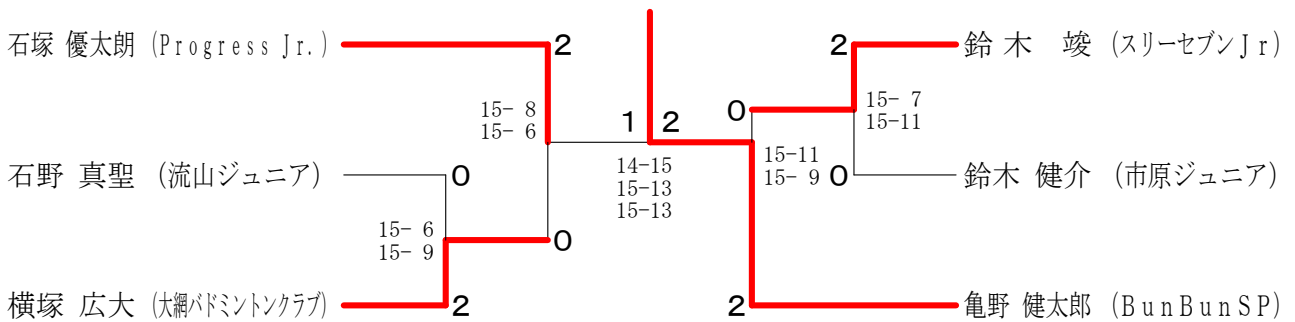

第22回青葉小学生バドミントン大会

平成29年02月05日 千葉県総合スポーツセンター体育館

男子2年生の部 A ブロツク	新村	安藤	松澤	海老原	勝敗	順位
新村 薩真 (市川ジュニア)	○	○	○	M 3-0 G 3-0 P 45-9	1	
安藤 大翔 (大森ジュニア)	×	○	×	M 1-2 G 1-2 P 30-43	3	
松澤 昂生 (流山ジュニア)	×	×	×	M 0-3 G 0-3 P 30-45	4	
海老原 大斗 (Progress Jr.)	×	○	○	M 2-1 G 2-1 P 31-39	2	

男子2年生の部 B ブロツク	石塚	戸田	蔣	勝敗	順位
石塚 柚羽 (川間ジュニア)	○	○	M 2-0 G 2-0 P 30-15	1	
戸田 稜真 (大網バドミントンクラブ)	×	×	M 0-2 G 0-2 P 11-15	3	
蔣 宇辰 (松戸六実ジュニア)	×	○	M 1-1 G 1-1 P 4-15	2	

男子2年生の部 C ブロツク	大澤	林	小林	勝敗	順位
大澤 夏來 (市川ジュニア)	○	○	M 2-0 G 2-0 P 30-6	1	
林 祐輝 (鎌ヶ谷ジュニア)	×	×	M 0-2 G 0-2 P 15-30	3	
小林 風葵 (柏南部ジュニア)	×	○	M 1-1 G 1-1 P 15-24	2	

男子2年生の部 D ブロツク	寺山	榎本	川名	勝敗	順位
寺山 涼太 (市原ジュニア)	○	○	M 2-0 G 2-0 P 30-10	1	
榎本 悠暉 (高洲ホープス)	×	○	M 1-1 G 1-1 P 21-24	2	
川名 星瑠 (船橋ジュニア)	×	×	M 0-2 G 0-2 P 13-30	3	

男子2年生の部 決勝トーナメント

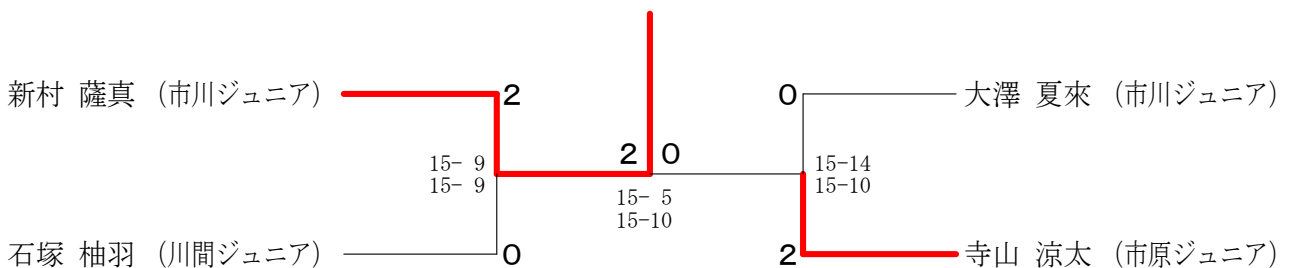

第22回青葉小学生バドミントン大会

平成29年02月05日 千葉県総合スポーツセンター体育館

男子1年生以下の部 A ブロツク	横 田	木 幡	重 田	沼 端	勝 敗	順 位
横 田 絆 (Progress Jr.)		○ 15- 3	○ 15- 5	○ -X	M 3-0 G 3-0 P 30-8	1
木 幡 大河 (流山ジュニア)	× 3-15		× 2-15	○ -X	M 1-2 G 1-2 P 5-30	3
重 田 八雲 (市原ジュニア)	× 5-15	○ 15- 2		○ -X	M 2-1 G 2-1 P 20-17	2
沼 端 蓮 (鎌ヶ谷ジュニア)	× X-	× X-	× X-		M 0-3 G 0-3 P 0-0	4

男子1年生以下の部 B ブロツク	秦 野	美 濃	井 上	横 塚	勝 敗	順 位
秦 野 光 (野田中根ジュニア)		× 8-15	○ 15- 5	○ 15- 5	M 2-1 G 2-1 P 38-25	2
美 濃 龍斗 (市川ジュニア)	○ 15- 8		○ 15-13	○ 15-13	M 3-0 G 3-0 P 45-34	1
井 上 颯藍 (流山ジュニア)	× 5-15	× 13-15		× 9-15	M 0-3 G 0-3 P 27-45	4
横塚 悠真 (大網バドミントンクラブ)	× 5-15	× 13-15	○ 15- 9		M 1-2 G 1-2 P 33-39	3

男子1年生以下の部 C ブロツク	鈴 木	田 島	坂 本	鈴 木	勝 敗	順 位
鈴木 悠輔 (流山ジュニア)		○ 15- 8	○ 15-11	○ 15- 4	M 3-0 G 3-0 P 45-23	1
田島 亮太 (市原ジュニア)	× 8-15		× 9-15	○ 15- 9	M 1-2 G 1-2 P 32-39	3
坂本 結翔 (鎌ヶ谷ジュニア)	× 11-15	○ 15- 9		○ 15- 7	M 2-1 G 2-1 P 41-31	2
鈴木 貴翔 (流山ジュニア)	× 4-15	× 9-15	× 7-15		M 0-3 G 0-3 P 20-45	4

男子1年生以下の部 決勝トーナメント

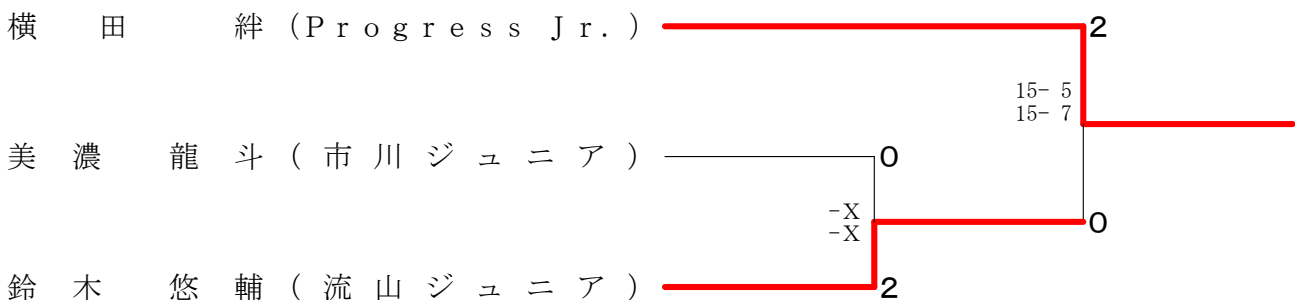

第22回青葉小学生バドミントン大会

平成29年02月05日 千葉県総合スポーツセンター体育館

女子3年生の部 A ブロツク	白川	湯川	鎌形	萬代	勝敗	順位
白川 菜結 (大森ジュニア)		○ -X	× X-	× X-	M 1-2 G 1-2 P 0-0	4
湯川 真帆 (鎌ヶ谷ジュニア)	× X-		× 6-15	○ 15-12	M 1-2 G 1-2 P 21-27	2
鎌形 陽葵 (シャトル桜木)	○ -X	○ 15- 6		○ 15- 7	M 3-0 G 3-0 P 30-13	1
萬代 晴瑠 (船橋ジュニア)	○ -X	× 12-15	× 7-15		M 1-2 G 1-2 P 19-30	3

女子3年生の部 B ブロツク	宮田	金井	白石	勝敗	順位
宮田 凧菜 (流山ジュニア)		○ 15- 4	○ 15- 3	M 2-0 G 2-0 P 30-7	1
金井 奈央 (季美の森ジュニア)	× 4-15		○ 15- 7	M 1-1 G 1-1 P 19-22	2
白石 煌來 (鎌ヶ谷ジュニア)	× 3-15	× 7-15		M 0-2 G 0-2 P 10-30	3

女子3年生の部 C ブロツク	鈴木	小林	星野	勝敗	順位
鈴木 結 (鎌ヶ谷ジュニア)		○ 15- 3	○ 15- 2	M 2-0 G 2-0 P 30-5	1
小林 愛花 (船橋ジュニア)	× 3-15		× 9-15	M 0-2 G 0-2 P 12-30	3
星野 亜弥 (高洲ホープス)	× 2-15	○ 15- 9		M 1-1 G 1-1 P 17-24	2

女子3年生の部 D ブロツク	佐藤	北野	角	山本	勝敗	順位
佐藤 杏 (鎌ヶ谷ジュニア)		○ 15- 5	○ 15- 1	○ 15- 9	M 3-0 G 3-0 P 45-15	1
北野 満豊 (流山ジュニア)	× 5-15		○ 15-14	× 8-15	M 1-2 G 1-2 P 28-44	3
角 凜香 (市原ジュニア)	× 1-15	× 14-15		× 5-15	M 0-3 G 0-3 P 20-45	4
山本 凜華 (大網バドミントンクラブ)	× 9-15	○ 15- 8	○ 15- 5		M 2-1 G 2-1 P 39-28	2

女子3年生の部 E ブロツク	小澤	柚木	藤本	明石	勝敗	順位
小澤 寧音 (高洲ホープス)		○ -X	○ 15- 1	○ 15- 3	M 3-0 G 3-0 P 30-4	1
柚木 咲良 (市川ジュニア)	× X-		× X-	× X-	M 0-3 G 0-3 P 0-0	4
藤本 花珠 (鎌ヶ谷ジュニア)	× 1-15	○ -X		× 5-15	M 1-2 G 1-2 P 6-30	3
明石 春香 (松戸六実ジュニア)	× 3-15	○ -X	○ 15- 5		M 2-1 G 2-1 P 18-20	2

第22回青葉小学生バドミントン大会

平成29年02月05日 千葉県総合スポーツセンター体育館

女子3年生の部 F ブロツク	永柄	岡村	安井	武藤	勝敗	順位
永柄 蘭 (船橋ジュニア)	○ 15-11	○ 15-14	×	×	M 2-1 G 2-1 P 38-40	3
岡村 千雪 (鎌ヶ谷ジュニア)	×	○ 11-15	×	×	M 0-3 G 0-3 P 35-45	4
安井 葵 (大森ジュニア)	×	○ 15-11	○ 15-11	○ 15-11	M 2-1 G 2-1 P 44-37	1
武藤 知紗都 (成田ジュニア)	○ 15- 8	○ 15-13	×	×	M 2-1 G 2-1 P 41-36	2

女子3年生の部 G ブロツク	山崎	石塚	木幡	勝敗	順位
山崎 ひかる (鎌ヶ谷ジュニア)	○ 15- 5	○ 15- 5	○ 15- 5	M 2-0 G 2-0 P 30-10	1
石塚 妃波 (季美の森ジュニア)	×	○ 5-15	×	M 0-2 G 0-2 P 9-30	3
木幡 莉花 (流山ジュニア)	×	○ 5-15	○ 15- 4	M 1-1 G 1-1 P 20-19	2

女子3年生の部 H ブロツク	戸部	作山	鈴木	伊藤	勝敗	順位
戸部 碧月 (流山ジュニア)	○ 15- 1	○ 15- 4	○ 15- 2	○ 15- 2	M 3-0 G 3-0 P 45-7	1
作山 穂栞 (Progress Jr. バドミントンクラブ)	×	○ 1-15	×	×	M 0-3 G 0-3 P 22-45	4
鈴木 茜音 (シャトル桜木)	×	○ 4-15	○ 15- 7	○ 15-10	M 2-1 G 2-1 P 34-32	2
伊藤 綾柁 (鎌ヶ谷ジュニア)	×	○ 2-15	×	×	M 1-2 G 1-2 P 27-44	3

女子3年生の部 決勝トーナメント

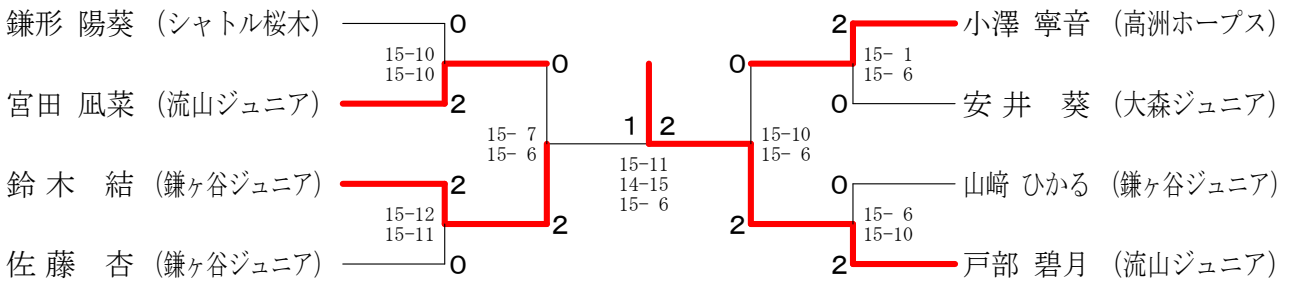

第22回青葉小学生バドミントン大会

平成29年02月05日 千葉県総合スポーツセンター体育館

女子2年生の部 A ブロツク	山 辺	屋 代	大 野	松 浦	勝 敗	順位
山辺 彩由里 (Progress Jr.)		○ 15- 3	○ 15- 0	○ -X	M 3-0 G 3-0 P 30-3	1
屋代 咲季 (高洲ホープス)	× 3-15		× 12-15	○ -X	M 1-2 G 1-2 P 15-30	3
大野 桜 (市川ジュニア)	× 0-15	○ 15-12		○ -X	M 2-1 G 2-1 P 15-27	2
松浦 由佳 (大森ジュニア)	× X-	× X-	× X-		M 0-3 G 0-3 P 0-0	4

女子2年生の部 B ブロツク	渡 来	山 口	田 中	荒 井	勝 敗	順位
渡来 葵 (松戸六実ジュニア)		× 5-15	○ 15- 7	○ 15- 7	M 2-1 G 2-1 P 35-29	2
山口 瑠々 (我孫子ジュニア)	○ 15- 5		○ 15- 5	○ 15- 3	M 3-0 G 3-0 P 45-13	1
田中 奈帆 (Progress Jr.)	× 7-15	× 5-15		○ 15- 7	M 1-2 G 1-2 P 27-37	3
荒井 美桜 (流山ジュニア)	× 7-15	× 3-15	× 7-15		M 0-3 G 0-3 P 17-45	4

女子2年生の部 C ブロツク	柴 山	山 本	黒 須	山 田	勝 敗	順位
柴山 萌花 (柏南部ジュニア)		○ 15- 1	○ 15- 8	○ 15-12	M 3-0 G 3-0 P 45-21	1
山本 優奈 (Progress Jr.)	× 1-15		× 7-15	○ 15- 9	M 1-2 G 1-2 P 23-39	3
黒須 千夢 (川間ジュニア)	× 8-15	○ 15- 7		○ 15- 9	M 2-1 G 2-1 P 38-31	2
山田 風花 (成田ジュニア)	× 12-15	× 9-15	× 9-15		M 0-3 G 0-3 P 30-45	4

女子2年生の部 D ブロツク	細 井	池 田	石 川	小 林	勝 敗	順位
細井 茜里 (川間ジュニア)		○ 15-11	○ 15- 2	○ 15- 9	M 3-0 G 3-0 P 45-22	1
池田 苺華 (鎌ヶ谷ジュニア)	× 11-15		○ 15- 3	× 10-15	M 1-2 G 1-2 P 36-33	3
石川 凜音 (松戸六実ジュニア)	× 2-15	× 3-15		× 5-15	M 0-3 G 0-3 P 10-45	4
小林 きらら (Progress Jr.)	× 9-15	○ 15-10	○ 15- 5		M 2-1 G 2-1 P 39-30	2

# 第22回青葉小学生バドミントン大会

平成29年02月05日 千葉県総合スポーツセンター体育館

女子2年生の部 Eブロック	吉田	畑中	岩尾	後藤	勝敗	順位
吉田 遥香 (BunBunSP)		× 10-15	○ 15- 0	× 8-15	M 1-2 G 1-2 P 33-30	3
畑中 彩花 (Progress Jr.)	○ 15-10		○ 15- 2	○ 15- 3	M 3-0 G 3-0 P 45-15	1
岩尾 美柚 (柏南部ジュニア)	× 0-15	× 2-15		× 8-15	M 0-3 G 0-3 P 10-45	4
後藤 明芭 (我孫子ジュニア)	○ 15- 8	× 3-15	○ 15- 8		M 2-1 G 2-1 P 33-31	2

女子2年生の部 Fブロック	眞鍋	佐藤	長谷川	石橋	勝敗	順位
眞鍋 杏 (流山ジュニア)		○ 15- 4	○ 15- 2	○ 15- 1	M 3-0 G 3-0 P 45-7	1
佐藤 羽琉 (東部台 J. B. クラブ)	× 4-15		○ 15- 3	○ 15- 5	M 2-1 G 2-1 P 34-23	2
長谷川 遙花 (船橋ジュニア)	× 2-15	× 3-15		○ 15- 3	M 1-2 G 1-2 P 20-33	3
石橋 凜々花 (松戸六実ジュニア)	× 1-15	× 5-15	× 3-15		M 0-3 G 0-3 P 9-45	4

## 女子2年生の部 決勝トーナメント

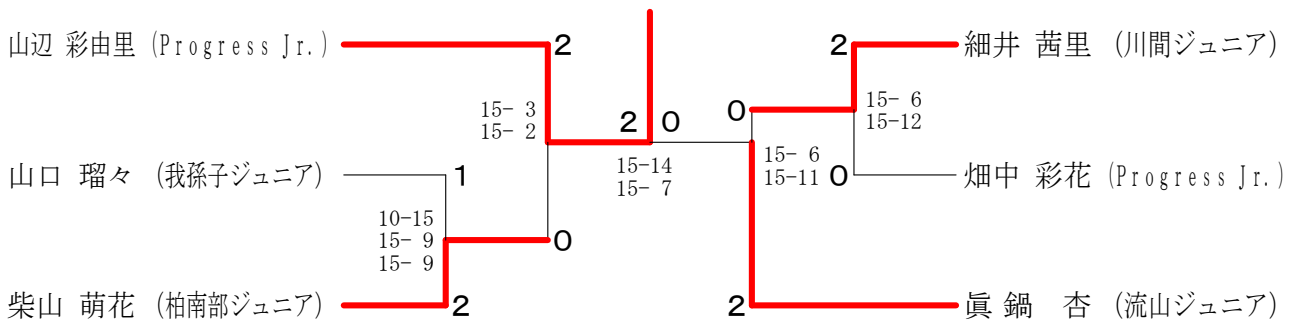

# 第22回青葉小学生バドミントン大会

平成29年02月05日 千葉県総合スポーツセンター体育館

女子1年生以下の部 A ブロツク	山崎	田中	伊井	田中	勝敗	順位
山崎 ちはる (鎌ヶ谷ジュニア)		×	×	×	M 0-3 G 0-3 P 0-0	4
田中 藍 (大森ジュニア)	○ -X		×	○	M 2-1 G 2-1 P 18-29	2
伊井 心春 (市原ジュニア)	○ -X	○		○	M 3-0 G 3-0 P 30-8	1
田中 菜々美 (シャトル桜木)	○ -X	×	×		M 1-2 G 1-2 P 19-30	3

女子1年生以下の部 B ブロツク	土屋	香田	松倉	吉野	勝敗	順位
土屋 ころろ (季美の森ジュニア)		×	○	○	M 2-1 G 2-1 P 39-18	2
香田 菜々美 (川間ジュニア)	○ 15- 9		○	○	M 3-0 G 3-0 P 45-18	1
松倉 亜実 (鎌ヶ谷ジュニア)	×	×		×	M 0-3 G 0-3 P 22-45	4
吉野 佑海 (松戸六実ジュニア)	×	×	○		M 1-2 G 1-2 P 17-42	3

女子1年生以下の部 C ブロツク	永柄	林	内藤	前田	勝敗	順位
永柄 華 (船橋ジュニア)		○	○	○	M 3-0 G 3-0 P 45-25	1
林 優月 (鎌ヶ谷ジュニア)	×		×	×	M 0-3 G 0-3 P 30-45	4
内藤 羽菜 (野田中根ジュニア)	×	○		○	M 2-1 G 2-1 P 38-37	2
前田 海慳 (大森ジュニア)	×	○	×		M 1-2 G 1-2 P 38-44	3

## 女子1年生以下の部 決勝トーナメント

